

MAÎTRISEZ L'AIR DANS L'HABITAT

Systemes de distribution
d'air pour une qualité
d'air optimale



La ventilation simple-flux Ubbink

Ubbink propose trois solutions, vendues en kits, pour s'adapter aux centrales simple-flux du marché, qu'elles soient hygro-réglables ou auto-réglables.

Raccordement d'une bouche D80



Sans adhésif

NOUVEAUTÉ !
Kit universel

Un coude adaptateur ingénieux qui s'adapte aux bouches d'extraction D80. Équipé d'un manchon EPDM, ce kit permet un raccordement étanche des piquages de toutes les centrales simple-flux. Plus besoin d'adhésif !



kit té 90° AE48C - EPDM

Raccordement d'une bouche D125



Deux types de kits selon les configurations de l'installation (sortie à la centrale à 90° ou droite).

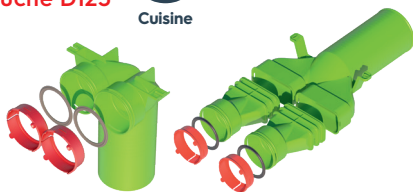

AE48C Kit té 90°

AE48C Kit té 180°

Les configurations

Raccordement
d'une bouche D80



NOUVEAUTÉ!
Kit universel

Raccordement
avec AERFOAM
d'une bouche
D125

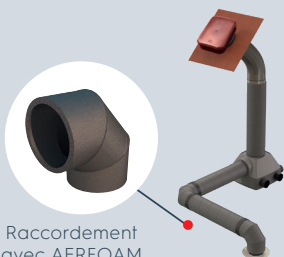

Raccordement avec
AIR EXCELLENT d'une
bouche D125

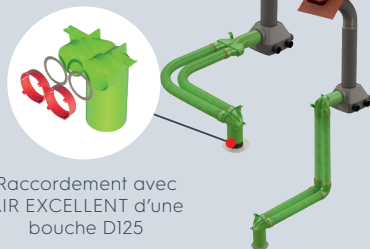

Composez facilement votre installation

Raccordement d'une bouche **D80**

Centrale équipée de piquages démontables



WC



Salle d'eau

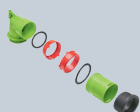

Nouveau

Kit té 90°
Réf. 188614
41,12 €



Kit coudé
Réf. 188600
26,26 €



Kit connecteur
Réf. 188569
18,81 €



Nouveau

**Terminal de ventilation
Valetis**
Réf. 172083
73,26 €



Raccord flexible
Réf. 188040
44,63 €



**Conduit
Aerofoam D160**
Réf. 10188210
73,91 €



Nouveau

Kit té 90°
Réf. 188614
41,12 €

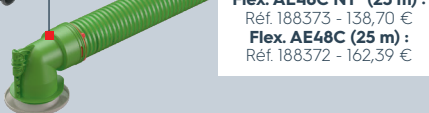

Flex. AE48C NT* (25 m) :
Réf. 188373 - 138,70 €
Flex. AE48C (25 m) :
Réf. 188372 - 162,39 €



WC



Salle d'eau

Centrale équipée de piquages fixes



Nouveau

**Kit croisement
AE48C**
Réf. 188658
48,44 €



PRATIQUE !

Les gaines isolantes sont installées autour des conduits flexibles. Elles assurent l'isolation thermique du réseau de distribution d'air.

e installation simple-flux !

Raccordement d'une bouche D125

Raccordement avec Aerfoam



Cuisine

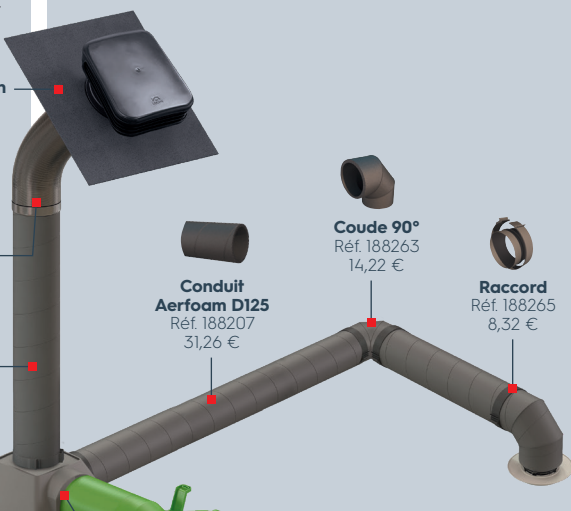

**Conduit
Aerfoam D125**
Réf. 188207
31,26 €

Coude 90°
Réf. 188263
14,22 €

Raccord
Réf. 188265
8,32 €

**Connecteur
Air Excellent
D125**
Réf. 188179
13,70 €

Kit té 180°
Réf. 188605
90,93 €

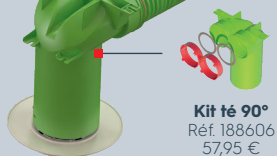

Kit té 90°
Réf. 188606
57,95 €



Cuisine

Raccordement avec Air Excellent

*NT : Non traité

Description

Gaine isolante AE34C et AE35SC - 82 mm x 10 m - 25 mm

Gaine isolante AE48C et AE55SC - 102 mm x 10 m - 25 mm



188400

188401

INNOVATION

Caissons de distribution multidiamètres

Ubbink a développé deux gammes de caissons de distribution entièrement modulables, permettant de répondre à toutes les configurations.

La série compacte DB200

Conçus pour être installés dans des volumes réduits, les caissons de distribution compacts sont parfaitement adaptés pour le neuf et la rénovation.

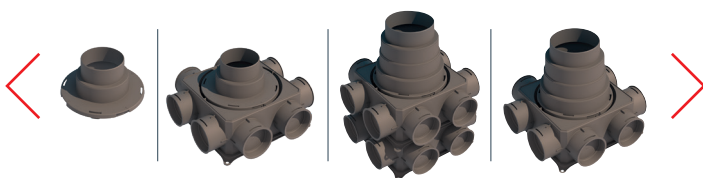

La série DB800

Un caisson de distribution multidiamètres pour des solutions multi-configurations ! Il est équipé de 24 piquages.

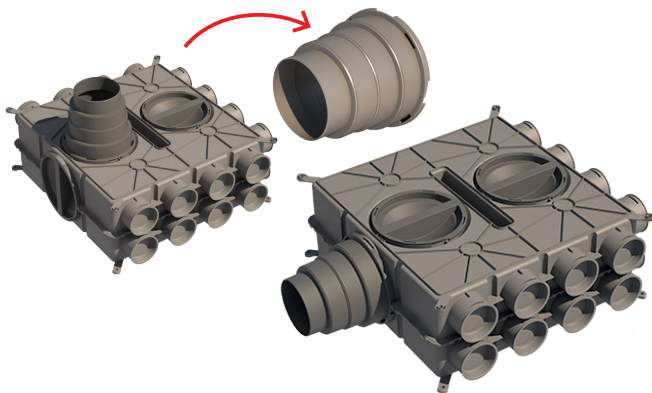



**LE MONTAGE NE
NÉCESSITE NI OUTIL,
NI ADHÉSIF. LES ÉLÉMENTS
SE CLIPSENT ENTRE EUX.**

Les plus produits

- Caisson modulable : positionnable et adaptable sur tous les diamètres de conduits isolés.
- Système silencieux et meilleure diffusion de l'air.
- Les réducteurs de débits (en rouge) permettent d'adapter indépendamment les débits.
- Entretien et maintenance facilités grâce aux trappes de visite du caisson.
- Pratique, le caisson est équipé de pattes de fixation pour le fixer au plafond lors d'une installation.
- Le montage ne nécessite ni outils ni adhésifs.
- Tous les diamètres de conduits de distribution Air Excellent se raccordent sur le caisson à l'aide de piquages.
- Disponibles en versions 6, 8 ou 24 piquages.

Une réponse à toutes les configurations

- VMC simple-flux / double-flux
 - Chauffe-eau thermodynamique sur air extrait
- 

Composez facilement votre in

Débit :
0 m³/h

PIÈCES



45 m³/h

PIÈCES



150 m³/h

Circulaire



AE34C
(D75 mm)

Flex. AE34C NT* (50 m) :
Réf. 188374 - 196,22 €

Flex. AE34C (50 m) :
Réf. 188375 - 219,90 €

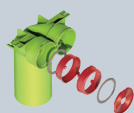

Kit té
Réf. 188578
45,59 €



Kit connecteur
Réf. 188579
13,00 €



Kit coude
Réf. 188599
18,41 €

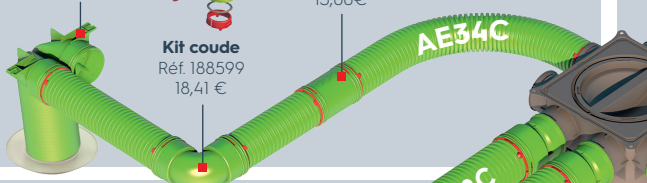

Kit coude
Réf. 188600
26,26 €



Kit connecteur
Réf. 188569
18,81 €

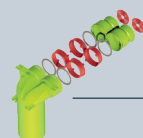

Kit té
Réf. 188568
75,80 €



AE48C (D90 mm)

Flex. AE48C NT* (25 m) :
Réf. 188373 - 138,70 €

Flex. AE48C (25 m) :
Réf. 188372 - 162,39 €

Nouveau

**Kit croisement
AE48C**

Réf. 188658
48,44 €

Les kits Air Excellent comprennent :

- Kits té : tous les éléments pour raccorder le té de raccordement pour bouche au flexible et le flexible au caisson de distribution

e installation double-flux !

Semi-circulaire



Kit coude H
Réf. 188572
28,14 €



Kit coude V
Réf. 188573
28,14 €



Kit connecteur
Réf. 188571
28,14 €

AE35SC
(102 x 49 mm)



**Caisson multidiamètres
DB208 8 piquages**
Réf. 188646
184,84 €

**Flex. AE35SC
(30 m) :**
Réf. 330620
326,80 €

Kit té
Réf. 188570
64,83 €

**Flex. AE55SC
(20 m) :**
Réf. 330420
248,97 €

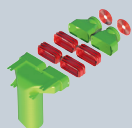

Kit té
Réf. 188574
90,93 €



Kit coude H
Réf. 188576
29,79 €



Kit coude V
Réf. 188577
29,79 €



Kit connecteur
Réf. 188575
29,79 €

**Bouches Haelix
Quadro & Rondo**
Réf. 188061
Réf. 188060
43,77 €



AE55SC
(132,5 x 60 mm)



*NT : Non traité

- Kits connecteur : connexion entre deux flexibles
- Kits coudes (V ou H) : installation d'un coude vertical ou horizontal

Systemes de distribution d'air Air Excellent !



La distribution d'air selon Ubbink

Parce que la maîtrise de l'air au sein de votre habitation améliore votre confort et garantit votre bien-être, Ubbink a développé des solutions performantes, novatrices et économiques.

Le réseau de distribution d'air Ubbink permet de réaliser toutes les configurations dans les différents types d'habitations.

Silencieux et conçus de manière à optimiser leur maintenance et leur nettoyage, les systèmes de distribution d'air Ubbink apportent une réponse appropriée à vos besoins en matière de rendement et de fiabilité d'installation.

▪ AE48C

▪ AE34C

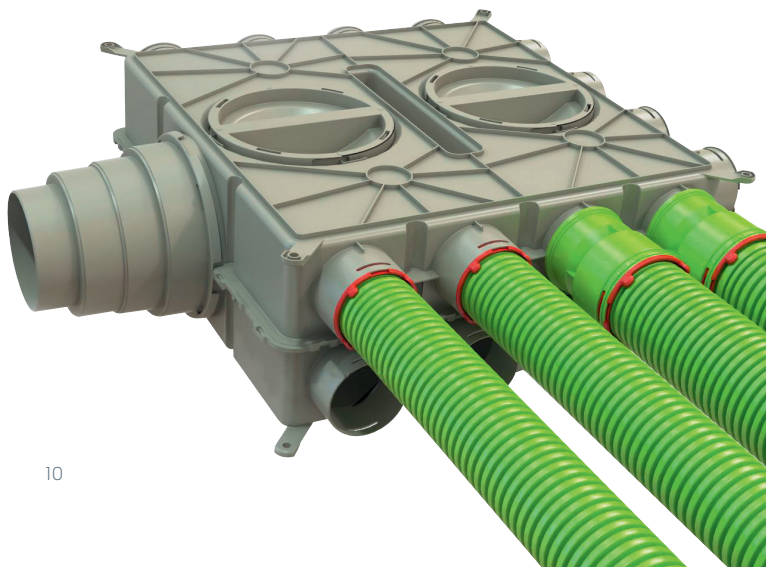

Le système de distribution d'air circulaire (AE34C-AE48C)

Ce système de distribution permet une pose rapide, facile, intuitive et sans fuite.

Il convient en particulier à des installations dont les volumes de circulation des conduits sont spacieux et sans obstacles.

Type de conduits	Diamètre	Débit à 3 m/s
AE34C	75 mm	34 m ³ /h
AE48C	90 mm	48 m ³ /h



Étanchéité : CLASSE D

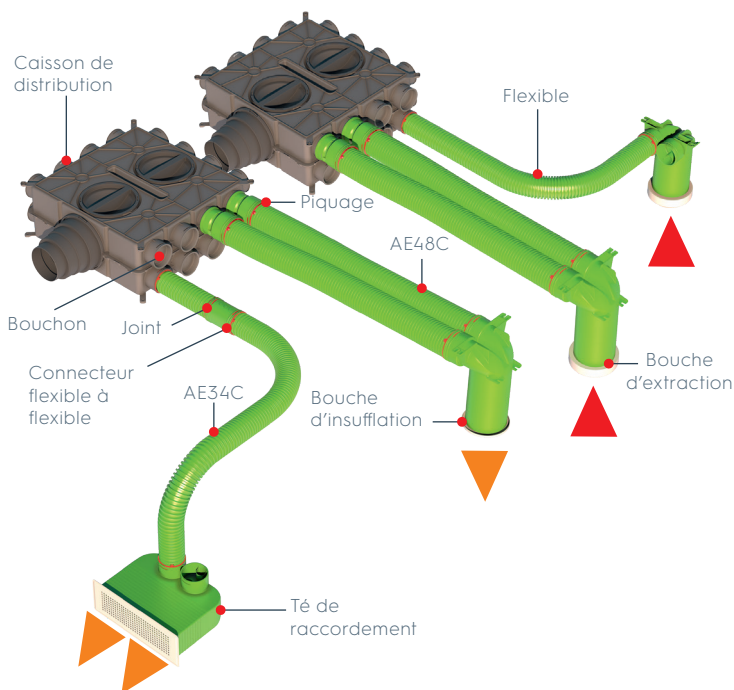

Le système de distribution d'air semi-circulaire (AE35SC-AE55SC)

Ce système de distribution permet une pose fiable, facile et sans fuite. Il convient en particulier à des installations dont les volumes de circulation des conduits sont restreints et avec des obstacles.

Type de conduits	Débit à 3 m/s
AE35SC	35 m ³ /h
AE55SC	55 m ³ /h

Étanchéité : CLASSE D

▪ AE35SC

▪ AE55SC

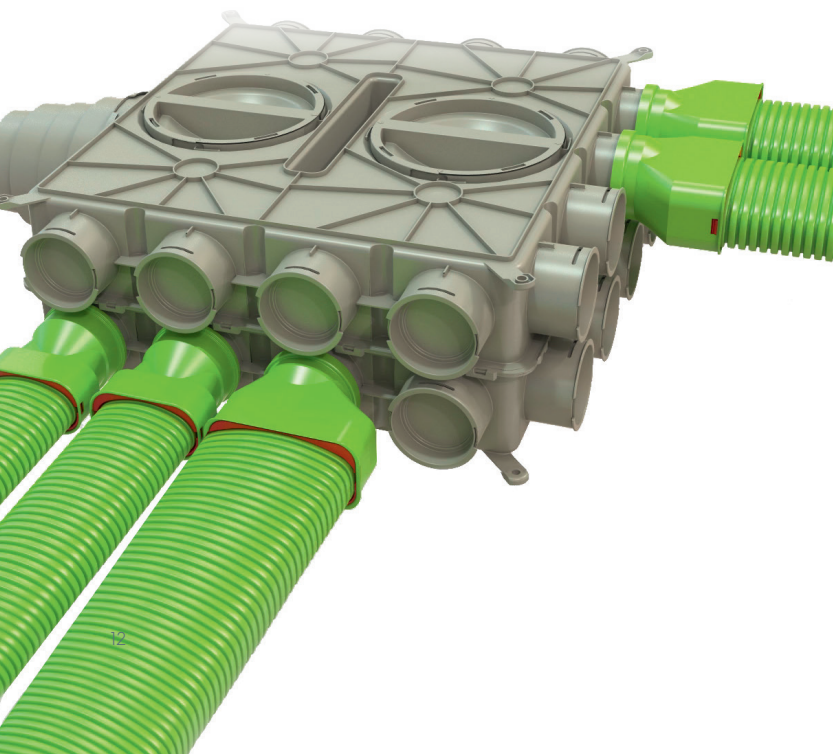

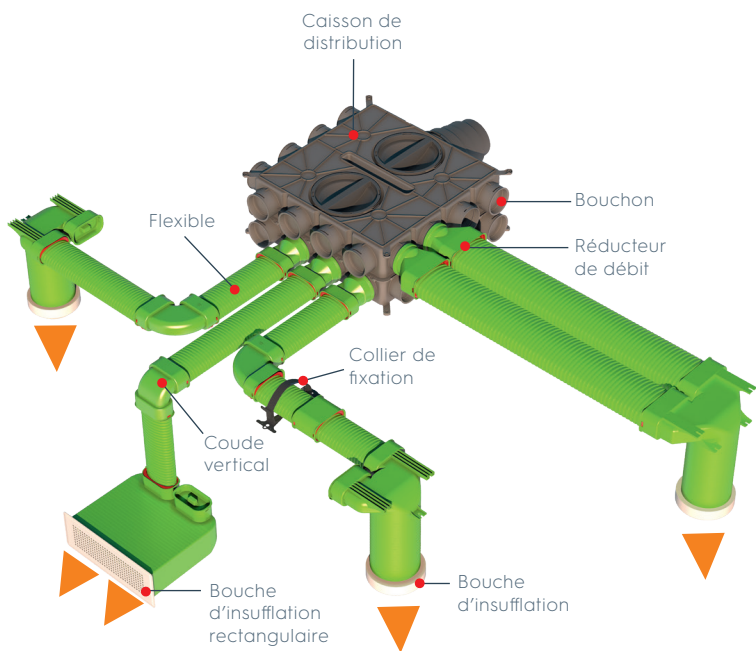
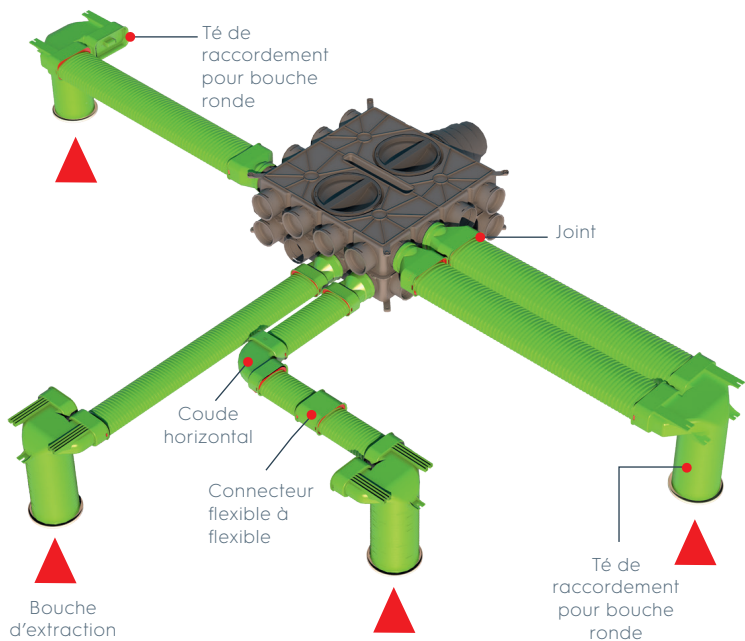

Les bouches Haelix 2en1



L'alliance de la performance et du design



Les bouches Haelix sont esthétiques, élégantes et discrètes. Disponibles en versions ronde ou carrée, elles sont universelles et s'adaptent à tous les manchons standards de diamètre 125 mm du marché.

Les bouches Haelix sont équipées d'un ajusteur de débit à 9 positions, pour une répartition optimale de l'air dans les pièces de l'habitation.

La gamme Aerfoam

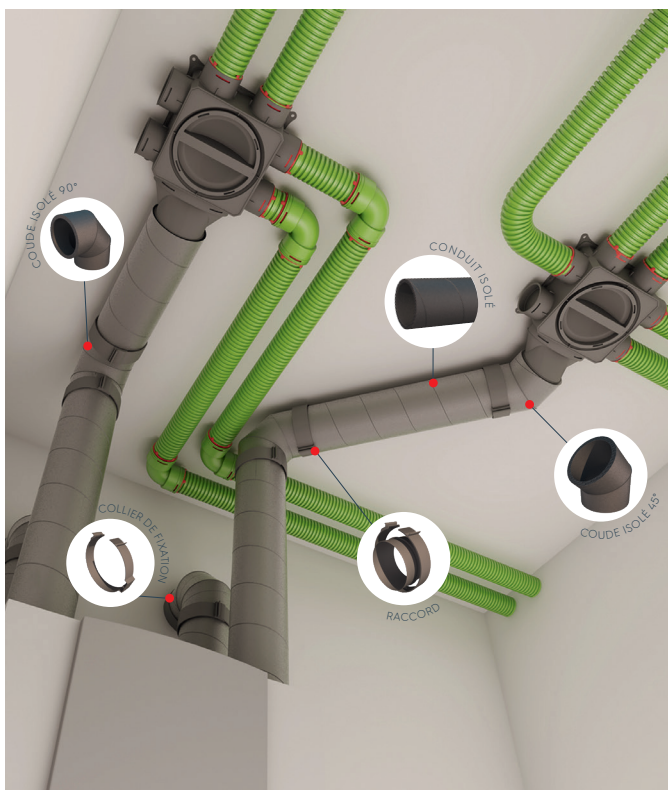

La gamme AERFOAM d'Ubbink est dédiée à l'évacuation et la prise d'air de VMC simple-flux, VMC double-flux et chauffe-eaux thermodynamiques D125 - D160 - D180.



Les systèmes s'adaptent sur toutes les configurations !

Chauffe-eau thermodynamique sur air extrait



VMC double-flux

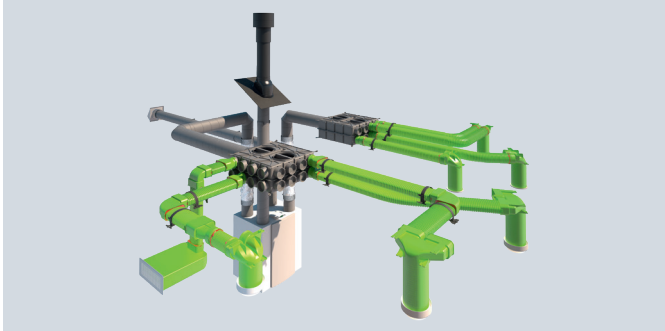

VMC simple-flux



Visionnez nos vidéos sur notre chaîne !



La ventilation selon Ubbink

Des solutions performantes, novatrices et économiques :

- Pour toutes les configurations dans les différents types d'habitations.
- Faciles d'entretien : intérieur des conduits lisse. Flexibles, tés et bouches démontables.
- Silencieuses : caissons isolés, système en pieuvre, débits maîtrisés et stables.
- Air pur : intérieur des conduits lisse, traitement antistatique et antibactérien.
- Performantes : raccords 100% étanches, résistance à l'écrasement, faibles pertes de charges.

Calculateur Air Excellent grâce à notre calculateur en ligne, dimensionnez avec précision votre installation Air Excellent.

Rendez-vous dans la rubrique « conseil d'experts » sur notre site internet.

Ubbink vous accompagne

Élaboré par nos experts, le guide "Les Chroniques Ventilation" est un condensé de tous les points importants sur le thème de la ventilation en 2022. Nous vous donnons toutes les clés pour réussir votre chantier face aux exigences de la RE2020.



Au programme :

- Les exigences de la réglementation
- Comment réussir son installation en 5 points clés
- La checklist des points à vérifier sur chantier
- Comment assurer la pérennité d'une installation



**Découvrir
les Chroniques
Ventilation**

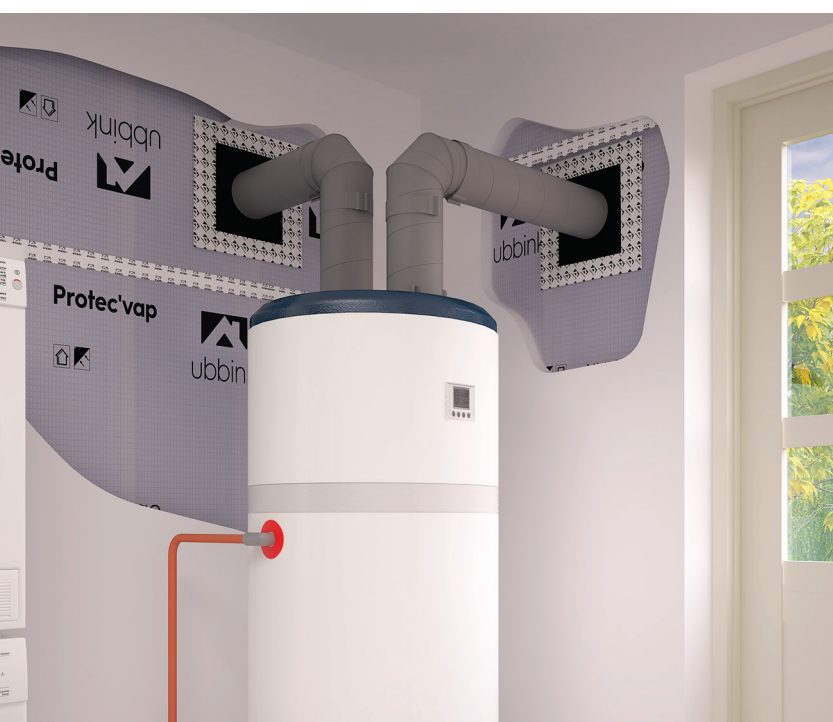

Kit de raccordement horizontal

Conforme aux exigences des fabricants



Pour chauffe-eaux thermodynamiques D160

Un kit permet à l'installateur de réaliser une configuration complète pour un chauffe-eau thermodynamique.

Un système ultra performant

Le système d'évacuation et de prise d'air Ubbink a déjà fait ses preuves, il est :



- **Silencieux** : les conduits et coudes en EPE permettent l'absorption des bruits aérauliques.



- **Performant** : grâce à une surface intérieure lisse, ce système atteint de faibles pertes de charges.



- **Isolé** : le système est isolé et les connexions sont parfaitement étanches.



- **Simple et rapide à poser** : le matériau est souple, léger, facilement recoupable et résistant au choc, ce qui permet une mise en œuvre rapide du système.

1 carton = 1 kit complet*



* Pour un chauffe-eau thermodynamique D160.



ÉNERGIE



VENTILATION



BÂTIMENT



Ubbink France

13, rue de Bretagne - Z.A. Malabry - BP 4301
44243 La Chapelle-sur-Erdre Cedex

Commercial : 📞 02 51 13 46 46 - 📠 02 51 13 45 46

Administratif : 📞 02 51 13 84 84 - 📠 02 51 13 84 83

@ ubbink@ubbink.fr

🌐 www.ubbink.com/fr

