

VENTILATIE | ENERGIE | BOUW

Veilige en duurzame oplossingen
voor residentiële en
commerciële gebouwen



Build smart.

Prijslijst 2023

01-02-2023

Opgelet: vanaf 01/03/2025 geldt er een
prijsindexering van 3% op al onze producten,
behalve op onze units en het Air Excellent
luchtverdeelsysteem. Dit bovenop de
stijging van 2% in 2024.

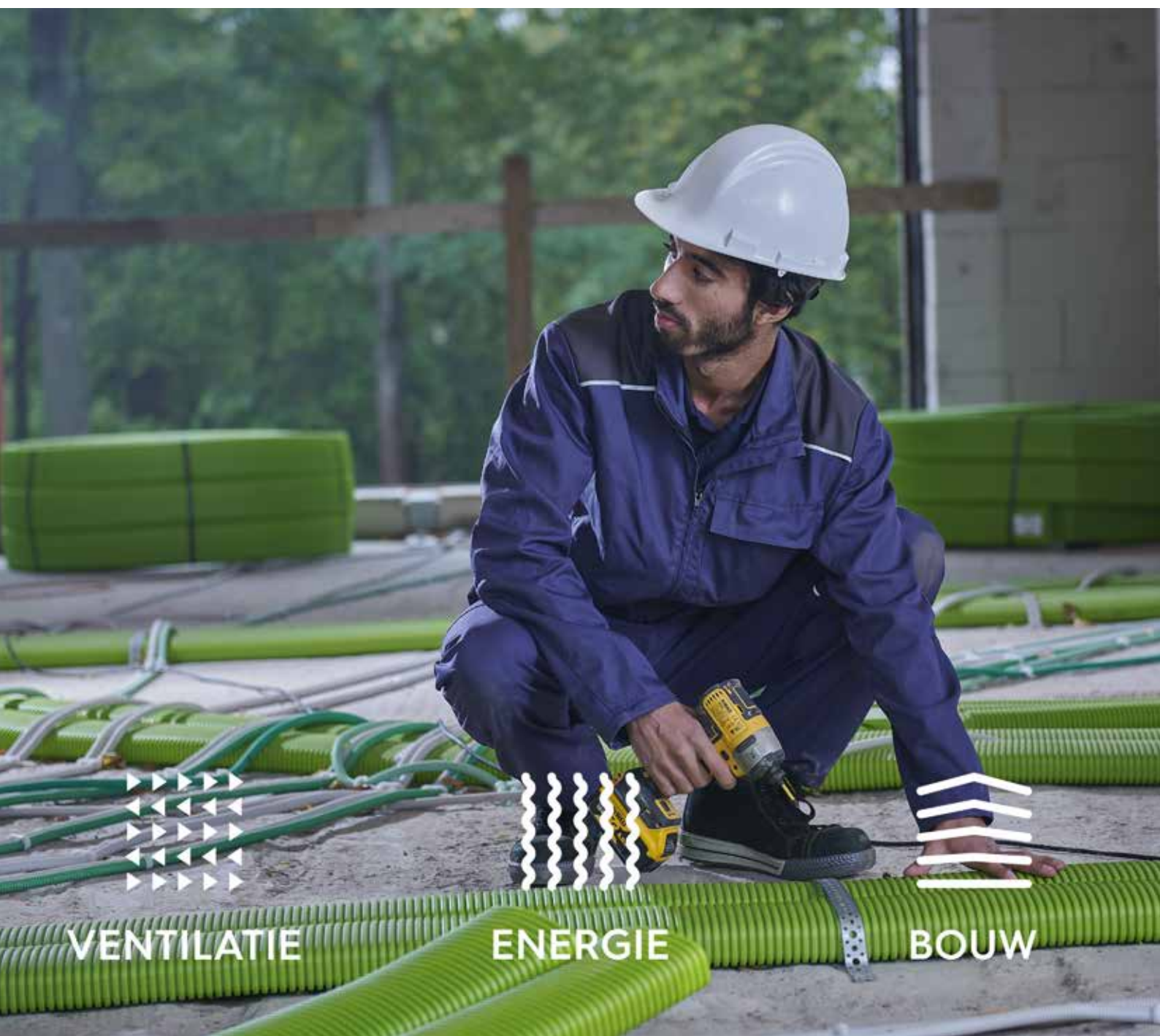

VENTILATIE

ENERGIE

BOUW

Algemene inhoudsopgave

Ventilatie

Woonhuisventilatie	6
Ubiflux warmteterugwinunits	16
Air Excellent luchtverdeelsysteem	52
Aerfoam geïsoleerd leidingsysteem	64
Dakdoorvoeren en gevelinlaatkappen	66
Decentrale warmteterugwinunits	78

Energie

Rookgasafvoersystemen	82
Individuele rookgasafvoersystemen	84
Collectieve rookgasafvoersystemen	130
Gecombineerde systemen	148

Warmtepompen	152
Geïsoleerde kanalen voor warmtepompen	154
Warmtepompbehuizing	156
Collectieve afvoer voor warmtepompboilers	158

Solar	160
Solar bevestigingsmaterialen	162

Bouw

Hellend dak	168
Dakdoorvoerpannen	170
Luchtdichtheid	182

Waterdichtheid	184
Constructieventilatie	190
Licht	194
Plat dak	196
Plakplaten	198
Constructieventilatie	202

Klantenservice

Wij staan voor u klaar!



ubbink

Build smart.



Ons verkoopteam staat elke dag voor u klaar: ieder binnen ons team heeft een eigen specialiteit en daarom vormen we zo een sterk team dat u bijstaat met technisch advies, hulp bij uw bestelling, levering of retour. Maar, ook op terrein zijn onze experts dicht in uw buurt en kunnen ze snel ter plaatse komen voor opmetingen en interventies op de werf.



Lokale dienstverlening en vlotte service: Ubbink heeft een lokale distributievestiging met uitgebreide stocks en vertegenwoordigers in heel België. Geen complexe organisatiestructuren of logistieke nachtmerries, wij garanderen een snelle en efficiënte levering van al uw producten.



Een ervaren team aan projectspecialisten: Ons team van projectspecialisten is ter beschikking op kantoor en op het terrein. Ze beschikken over de juiste technische kennis om u te begeleiden en zoeken samen met u naar de optimale oplossing voor al uw projecten rond ventilatie en energie. Onze medewerkers geven professioneel advies, voeren alle nodige berekeningen uit en stellen duidelijke offertes op volgens uw behoeften.

Nuttige e-mailadressen

Vragen over...

Bestellingen	orderentry@ubbink.be
Retour, garantie en klachtebn	retour@ubbink.be
Facturatie en betalingen	finance@ubbink.be
Projecten	projecten@ubbink.be
Marketing	marketing@ubbink.be

Bestellen

Hoe plaats ik een bestelling?

Om de verwerking van een bestelling snel te laten verlopen, vragen wij om uw bestelling door te mailen met de juiste hoeveelheid en ons artikelnummer naar orderentry@ubbink.be.

Wat zijn de leveringstermijnen?

Niets is zo belangrijk als de levertijd. Artikelen die direct op voorraad zijn, worden meestal binnen de 48u geleverd. Artikelen die niet op voorraad liggen, zijn iets langer onderweg. Voor een juiste leveringsdatum kunt u terecht bij onze commerciële binnendienst +32 (0)9 237 11 00.

Wat kost de leveringservice?

De leveringskosten worden berekend volgens de leveringswijze die de klant kiest. Gratis (franco) leveren kan bij een bestelwaarde vanaf €750 (netto, excl. BTW).

Indien de waarde van de bestelling lager ligt dan het bovenvermelde bedrag, wordt een leveringskost van €35 aangerekend. Opgelet, bestellingen doorgegeven op 2 verschillende tijdstippen kunnen niet worden gecombineerd.

Kan ik een bestelling afhalen?

Een bestelling komen afhalen kan mits 24h op voorhand besteld en €10 administratieve kost. Bestellingen kunnen enkel worden afgehaald met bestelbon of orderbevestiging. Klanten zonder een geldig document worden niet behandeld. Onze pakbon dient ondertekend te worden met de naam van de klant, handtekening en datum.

Retourneren, ruilen & annuleren

Hoe plaats ik een retouraanvraag?

Wij lossen uw klacht en/of retouraanvraag graag snel op. Dit lukt het snelst wanneer wij een compleet dossier ontvangen. U kunt uw aanvraag doormailen naar retour@ubbink.be.

Ik heb een beschadigd of verkeerd product ontvangen. Wat nu?

Bij een beschadigd of verkeerd product brengt u ons meteen op de hoogte hiervan. Wij ontvangen hiervan graag een foto en een kopie van de factuur of zendnota. Wij zorgen ervoor dat wij snel een oplossing kunnen bieden. De zendings- en retourkosten zijn in dit geval kosteloos.

Kan ik een verkeerd besteld of geannuleerd product retourneren?

Een product retourneren is mogelijk binnen de 14 dagen na ontvangst van de goederen. Mail ons uw aanvraag met een kopie van de factuur of pakbon. Na schriftelijke bevestiging van de retour worden de retourdocumenten door ons opgemaakt. Onze transporteur komt binnen de 30 dagen na goedkeuring van de retour de goederen ophalen.

Kunnen alle producten worden geretourneerd?

Neen, op maat gemaakte producten en producten op aanvraag of met einde voorraad worden niet geretourneerd.

Wat zijn de retourvoorwaarden?

Een terugname van een verkeerd besteld of geannuleerd product is mogelijk op basis van de volgende voorwaarden:

- Het product is niet gemonteerd, onbeschadigd en in originele verpakking
- 35% minprijs voor de administratieve verwerking en transportkosten

Prijzen & assortiment

- Al onze prijzen en assortiment zijn onder voorbehoud van drukfouten en kunnen gewijzigd worden zonder voorafgaande kennisgeving
- Alle prijzen zijn brutoprijzen exclusief BTW
- Producten met code B en C hebben een langere leveringstermijn

VENTILATIE

Comfortabele en efficiënte ventilatieoplossingen die bijdragen om het energieverbruik te verlagen.



ubbink

Build smart.



VENTILATIE

Woonhuisventilatie

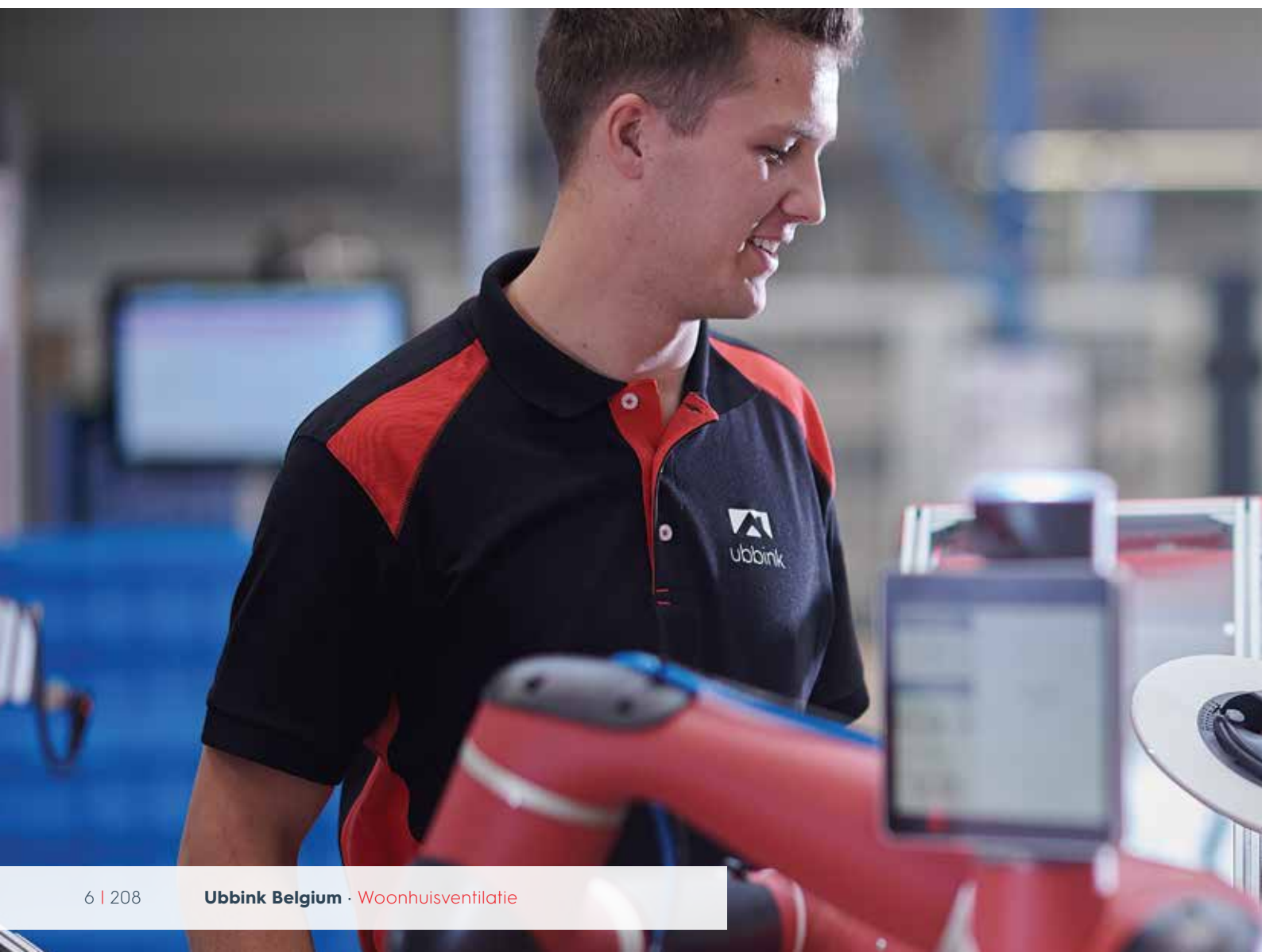

Onze oplossingen

→ Ubiflux warmteterugwinunits	16
→ Air Excellent luchtverdeelsysteem	52
→ Aerfoam geïsoleerd leidingsysteem	64
→ Dakdoorvoeren en gevelinlaatkappen	66
→ Decentrale warmteterugwinunits	78



Altijd verse en zuivere lucht in huis

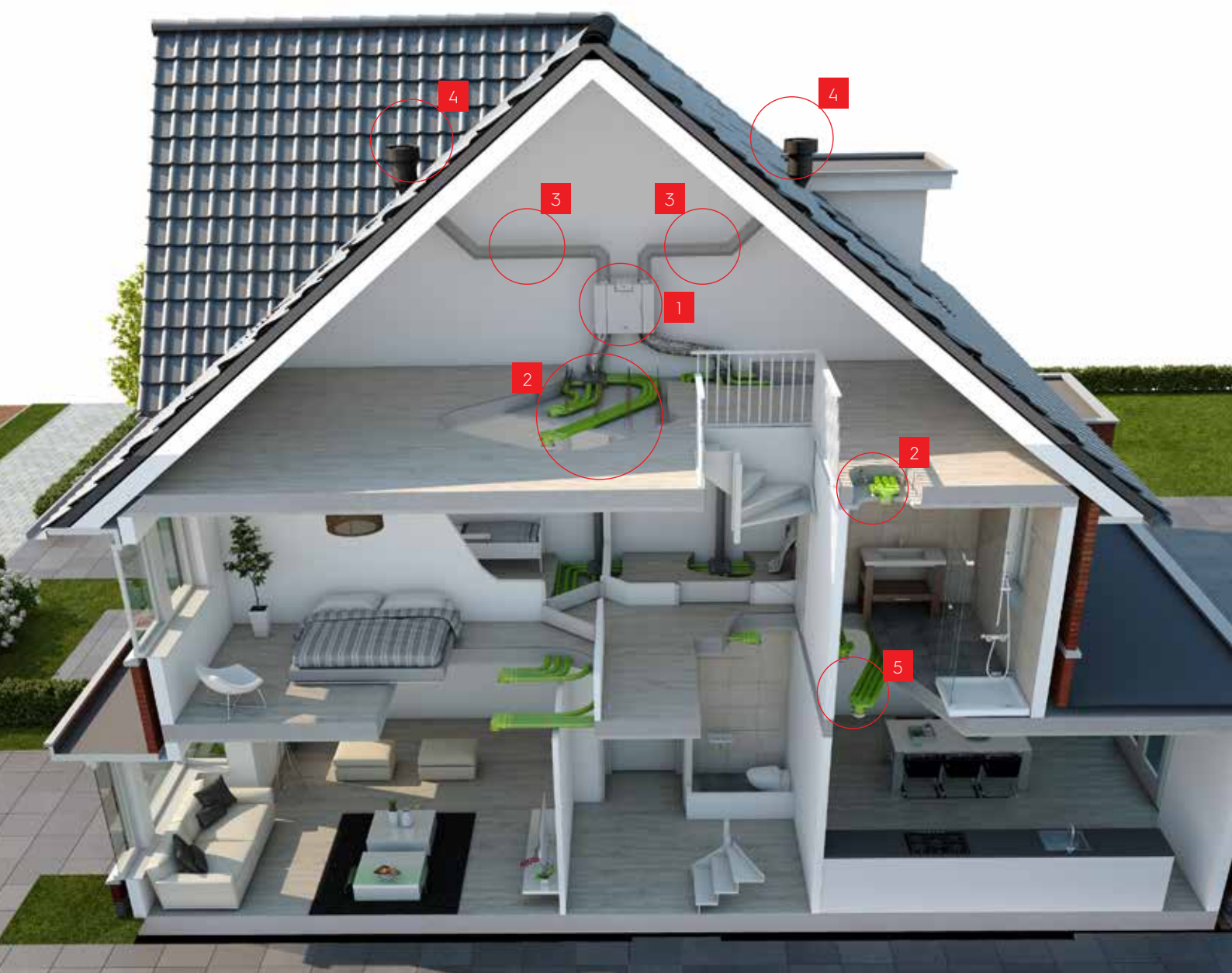

Onze slimme en complete oplossingen

Ubbink is al jaren dé referentie voor **hoogwaardige ventilatiesystemen in België**. Als onderdeel van de Duitse Centrotherm Group, hebben wij de ontwikkeling en productie van alle onderdelen **volledig in eigen beheer**.

Ubbink biedt **totaaloplossingen aan voor woonhuisventilatie**. Daar zijn we uniek in en daar zijn we best trots op!

Een compleet Ubbink ventilatiesysteem bestaat uit **5 onderdelen**, van de ventilatie-unit tot het ventiel als afwerkingselement:

1. **Ubiflux warmteterugwinunits:** uiterst compacte ventilatie-units voor wand of plafond
2. **Air Excellent luchtverdeelsysteem:** uiterst flexibel en modulair luchtverdeelsysteem toepasbaar in alle ventilatiesystemen
3. **Aerfoam geïsoleerd leidingsysteem:** voorkomt warmteverlies en condensvorming in ventilatiesystemen
4. **Dakdoorvoeren en gevelinlaatkappen:** voor plat en hellend dak, geïsoleerd en niet-geïsoleerd
5. **Haelix toe- en afvoerventielen:** rond en vierkant design

Wij zijn de enige fabrikant die alle onderdelen **volledig in-house** produceert.

Vanuit onze unieke positie kunnen wij u adviseren met snel toegankelijke, accurate en betrouwbare data over onze ventilatiesystemen. Exclusief vanuit eigen huis.



Winter

De koude buitenlucht wordt verwarmd door de afgevoerde lucht → warmtewisseling.



Zomer

De warme buitenlucht wordt gekoeld door de afgevoerde lucht.





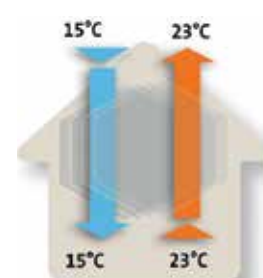
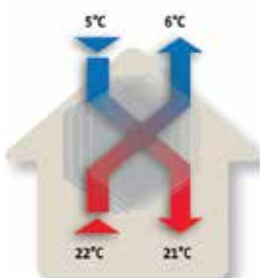

Zomer-nacht functie optie bypass

Wanneer de buitentemperatuur tijdens de warme zomernachten koeler is dan de binnentemperatuur, wordt langs de warmtewisselaar om de koude - koelere lucht naar binnen gezogen en de warme binnenlucht naar buiten afgevoerd.



Overzicht warmteterugwinunits

Ubiflux Vigor wandunits					
	Ubiflux VIGOR W225 4/0	Ubiflux VIGOR W325 4/0	Ubiflux VIGOR W400 4/0	Ubiflux VIGOR W450 4/0	Ubiflux VIGOR W600 4/0
					
Toepassing	Klein appartement	Middelgrote woning	Grote woning	Grote woning	Villa / loft
Brutoprijs	€ 2569,65	€ 2953,33	€ 3212,97	€ 3850,00	€ 4290,00
Algemene data					
Uitvoering 2/2	Neen	Ja	Ja	Neen	Neen
Afmetingen (BXHxD)	650 x 600 x 455 mm	750 x 650 x 560 mm	750 x 650 x 560 mm	850 x 800 x 661 mm	850 x 800 x 661 mm
Afmetingen kanaalaansluiting	4 x Ø 125	4 x Ø 160	4 x Ø 180	4 x Ø 200	4 x Ø 200
Voorverwarmer	Traploos 0-700 W	Traploos 0-1000 W	Traploos 0-1000 W	Traploos 0-1000 W	Traploos 0-1000 W
Filterklasse	G4 (ISO Coarse ≥ 60%)	G4 (ISO Coarse ≥ 60%)	G4 (ISO Coarse ≥ 60%)	G4 (ISO Coarse ≥ 60%)	G4 (ISO Coarse ≥ 60%)
Gewicht	29 kg	37 kg	37 kg	49 kg	49 kg
SFP ***	0,17 W/m³/h	0,15 W/m³/h	0,17 W/m³/h	0,20 Wh/m³/h	0,25 Wh/m³/h
Sifon	Standaard	Standaard	Standaard	Standaard	Standaard
Ventilatiecapaciteit	50-225 m³/h bij 200 Pa	50-325 m³/h bij 200 Pa	50-400 m³/h bij 200 Pa	50-450 m³/h bij 190 Pa	50-600 m³/h bij 190 Pa
Energie label					
Energieklasse	A A+ *	A A+ *	A A+ *	A A+ *	A A+ *
Geluidsniveau	39 dBA	41 dBA	50 dBA	47 dBA	54 dBA
EPB data					
Type motor	DC	DC	DC	DC	DC
Elektrisch verbruik/fan	42 Watt	59 Watt	77 Watt	96 Watt	143 Watt
Rendement	89% => 125 m³/h	88% => 224 m³/h	87% => 297 m³/h	86% => 451 m³/h	84% => 594 m³/h
	87% => 175 m³/h	87% => 275 m³/h	85% => 401 m³/h	88% => 315 m³/h	86% => 420 m³/h
	85% => 225 m³/h	86% => 322 m³/h		92% => 75 m³/h	92% => 100 m³/h
Automatische regeling	Ja	Ja	Ja	Ja	Ja
Zomerbypass	Volledig	Volledig	Volledig	Volledig	Volledig
Vraagsturing	Optie	Optie	Optie	Optie	Optie
F reduc ****	0,49 - 0,53 - 0,61 - 0,87	0,49 - 0,53 - 0,61 - 0,87	0,49 - 0,53 - 0,61 - 0,87	0,49 - 0,53 - 0,61 - 0,87	0,49 - 0,53 - 0,61 - 0,87

* met minimum 1 sensor (RV/CO²/VOC)

** met 2 of meer sensoren in combinatie met min. 2-zone debietregeling

*** 70% max en 50 Pa (SPI waarden terug te vinden in de technische datasheets)

**** meer info: zie "Forfaitaire reductiefactoren" in deze prijslijst

Overzicht warmteterugwinunits

Ubiflux wandunits				
	Ubiflux W180 4/0	Ubiflux W300 4/0	Ubiflux W400 4/0	Ubiflux W450 4/0
				
Toepassing	Klein appartement en studio	Middelgrote woning	Grote woning/villa	Grote woning/villa
Brutoprijs	€ 2060,85	€ 2645,94	€ 2992,34	€ 3239,25
Algemene data				
Uitvoering 2/2	Neen	ja	Ja	Neen
Afmetingen (BXHxD)	560 x 600 x 315 mm	675 x 765 x 564 mm	675 x 765 x 564 mm	675 x 765 x 564 mm
Afmetingen kanaalaansluiting	4 x Ø 125	4 x Ø 160	4 x Ø 180	4 x Ø 180
Voorverwarmer	Traploos 0-1000 W	Traploos 0-1000 W	Traploos 0-1000 W	Traploos 0-1000 W
Filterklasse	G3 (ISO Coarse ≥ 45%)	G3 (ISO Coarse ≥ 45%)	G3 (ISO Coarse ≥ 45%)	G3 (ISO Coarse ≥ 45%)
Gewicht	25 kg	38 kg	38 kg	38 kg
SFP ***	0,31 W/m³/h	0,21 W/m³/h	0,24 W/m³/h	0,28 W/m³/h
Sifon	Optie	Optie	Optie	Optie
Ventilatiecapaciteit	50-180 m³/h bij 150 Pa	50-300 m³/h bij 150 Pa	50-400 m³/h bij 150 Pa	50-450 m³/h bij 150 Pa
Energie label				
Energieklasse	B A **	A A+ **	A A+ **	A
Geluidsniveau	42 dBA	44 dBA	48 dBA	51 dBA
EPB data				
Type motor	DC	DC	DC	DC
Elektrisch verbruik/fan	73 Watt	85 Watt	97 Watt	121 Watt
Rendement	81% => 80 m³/h 79% => 126 m³/h	87% => 52 m³/h 82% => 175 m³/h 78% => 300 m³/h	86% => 60 m³/h 81% => 239 m³/h 78% => 422 m³/h	77% => 447 m³/h
Automatische regeling	Neen	Neen	Ja	Ja
Zomerbypass	Neen	Volledig	Volledig	Volledig
Vraagsturing	Optie	Optie	Optie	Optie
F reduc ****	0,49 - 0,53 - 0,61 - 0,87	0,49 - 0,53 - 0,61 - 0,87	0,49 - 0,53 - 0,61 - 0,87	0,49 - 0,53 - 0,61 - 0,87



* met minimum 1 sensor (RV/CO²/VOC)

** met 2 of meer sensoren in combinatie met min. 2-zone debietregeling

*** 70% max en 50 Pa

**** meer info: zie "Forfaitaire reductiefactoren" in deze prijslijst

Overzicht warmteterugwinunits

Ubiflux plafondunits			
	Ubiflux F150	Ubiflux F200	Ubiflux F300
			
Toepassing	Klein appartement en studio	Klein appartement en studio	Middelgrote woning
Brutoprijs	€ 2401,09	€ 2432,46	€ 2527,94
Algemene data			
Uitvoering 2/2	Neen	Neen	Neen
Afmetingen (BXHxD)	1000 x 660 x 198 mm	1000 x 660 x 198 mm	1185 x 644 x 310 mm
Afmetingen kanaalaansluiting	4 x Ø 125	4 x Ø 160	4 x Ø 150 / Ø 160
Voorverwarmer	Traploos 0-375 W	Traploos 0-375 W	Traploos 0-1000 W
Filterklasse	G4 (ISO Coarse ≥ 60%)	G4 (ISO Coarse ≥ 60%)	G4 (ISO Coarse ≥ 60%)
Gewicht	24,5 kg	24,5 kg	37 kg
SFP **	0,33 W/m³/h	0,33 W/m³/h	0,24 W/m³/h
Sifon	Optie	Optie	Optie
Ventilatiecapaciteit	50-150 m³/h bij 150 Pa	50-200 m³/h bij 150 Pa	50-300 m³/h bij 150 Pa
Energie label			
Energieklasse	A	A	A A+ *
Geluidsniveau	38 dBA	49 dBA	44 dBA
EPB data			
Type motor	DC	DC	DC
Elektrisch verbruik/fan	38 Watt	56 Watt	85 Watt
Rendement	78% => 151 m³/h	75% => 200 m³/h	89% => 55 m³/h 83% => 178 m³/h 80% => 234 m³/h 78% => 300 m³/h
Automatische regeling	Neen	Neen	Neen
Zomerbypass	Volledig	Volledig	Volledig
Vraagsturing	Optie	Optie	Optie
F reduc ***	0,49 - 0,53 - 0,61 - 0,87	0,49 - 0,53 - 0,61 - 0,87	0,49 - 0,53 - 0,61 - 0,87

* met minimum 1 sensor (RV/CO²/VOC)

** 70% max en 50 Pa

*** meer info: zie "Forfaitaire reductiefactoren" in deze prijslijst

Overzicht warmteterugwinunits

Ubiflux grote vermogens						
	Ubiflux W550 4/0	Ubiflux W700 4/0	Ubiflux W1200 4/0	Ubiflux F550	Ubiflux F700	Ubiflux F1200
						
Toepassing	Grote woningen en residentiële projecten					
Brutoprijs	€ 4171,45	€ 5683,66	€ 8266,40	€ 4171,45	€ 5910,43	€ 9385,73
Algemene data						
Uitvoering 2/2	Nvt	Ja	Ja	Nvt	Nvt	Nvt
Afmetingen (BXHXD)	599 x 901 x 538 mm	1000 x 1146 x 670 mm	1350 x 1366 x 760 mm	1381,5 x 722 x 324 mm	1466 x 1074 x 350 mm	1666 x 1500 x 390 mm
Afmetingen kanaalaansluiting	4 x Ø 160	4 x Ø 250	4 x Ø 315	4 x Ø 160	4 x Ø 250	4 x 500 x 250
Voorverwarmer	voor- en naverwarmer mogelijk	elektrische naverwarmer	elektrische naverwarmer	voor- en naverwarmer mogelijk	elektrische naverwarmer	elektrische naverwarmer
Filterklasse	G4 ISO Coarse 65%	F7/M5	F7/M5	G4 ISO Coarse 65%	F7/M5	F7/M5
Gewicht	39 kg	110 kg	180 kg	53 kg	106 kg	170 kg
SFP **	0,35 W/m³/h	0,25 W/m³/h	0,33 W/m³/h	0,37 W/m³/h	0,26 W/m³/h	0,27 W/m³/h
Sifon	Standaard	Aansluiting 20	Aansluiting 20	Standaard	Aansluiting 20	Aansluiting 20
Ventilatiecapaciteit	0 - 545 m³/h bij 200Pa	0-697 m³/h bij 200 Pa	0-1188 m³/h bij 200 Pa	0 - 552 m³/h bij 200Pa	0 - 700 m³/h bij 200Pa	0 - 1152 m³/h bij 200Pa
Energie label						
Energieklasse	A	A	-	A	A	-
Geluidsniveau	59 dBA	51 dBA	58 dBA	55 dBA	50 dBA	56 dBA
EPB data						
Type motor	EC	EC	EC	EC	EC	EC
Elektrisch verbruik/fan	205 Watt	350 Watt	595 Watt	222 Watt	332 Watt	664 Watt
Rendement	78% => 545 m³/h	78,8% => 458 m³/h 77,9% => 697 m³/h	79,3% => 799 m³/h 77,4% => 1188 m³/h	76% => 552 m³/h	79% => 442 m³/h 75% => 700 m³/h	78,3% => 1004 m³/h 77,8% => 1197 m³/h
Automatische regeling	Neen	Optie	Optie	Neen	Optie	Optie
Zomerbypass	Volledig	Niet volledig	Niet volledig	Volledig	Niet volledig	Niet volledig
Vraagsturing	Optie	Optie	Optie	Optie	Optie	Optie
F reduc ***	0,61	0,61	0,61	0,61	0,61	0,61

* met minimum 1 sensor (RV/CO²/VOC)

** 70% max en 50 Pa

*** meer info: zie "Forfaitaire reductiefactoren" in dez

Gelijkwaardigheidscertificaat SALDA = Ubbink

Aansluitingen op de ventilatie-unit

Ubiflux Vigor wandunits					
	Ubiflux VIGOR W225 4/0 Aansluitdiameter 125	Ubiflux VIGOR W325 4/0 Aansluitdiameter 160	Ubiflux VIGOR W400 4/0 Aansluitdiameter 180	Ubiflux VIGOR W450 4/0 Aansluitdiameter 200	Ubiflux VIGOR W600 4/0 Aansluitdiameter 200
					
Ventus dakdoorvoer					
Aansluiting Ventus plat dak					
	met Aerfoam verloopstuk 125/160 (afzonderlijk te bestellen)	rechtstreekse aansluiting op Ventus 150/160	rechtstreekse aansluiting op Ventus 180/200 (met verloopstuk)	rechtstreekse aansluiting op Ventus 180/200	rechtstreekse aansluiting op Ventus 180/200
Aansluiting Ventus hellend dak					
	met Aerfoam verloopstuk 125/160 (afzonderlijk te bestellen)	rechtstreekse aansluiting op Ventus 150/160	rechtstreekse aansluiting op Ventus 180/200 (met verloopstuk)	rechtstreekse aansluiting op Ventus 180/200	rechtstreekse aansluiting op Ventus 180/200
Gevelinlaatkappen					
Gevelinlaatkap inox zwart					
	Gevelinlaatkap Ø125	Gevelinlaatkap Ø160	Gevelinlaatkap Ø180	Gevelinlaatkap Ø200	Gevelinlaatkap Ø200
Gevelinlaatkap inox zwart					
	Gevelinlaatkap Ø125	Gevelinlaatkap Ø160	Gevelinlaatkap Ø180	Gevelinlaatkap Ø200	Gevelinlaatkap Ø200
Aerfoam geïsoleerde kanalen					
Aansluiting Aerfoam					
	Aerfoam Ø125	Aerfoam Ø160	Aerfoam Ø180	Aerfoam Ø200	Aerfoam Ø200
Accoustische slangen					
Aansluiting accoustische slang					
	Accoustische slang Ø127/1000mm	Accoustische slang Ø160/1000mm	Accoustische slang Ø160/1000mm	Accoustische slang Ø180/1500mm	Accoustische slang Ø200/1500mm

Aansluitingen op de ventilatie-unit

Ubiflux plafondunits			
	Ubiflux F150 Aansluitdiameter 125	Ubiflux F200 Aansluitdiameter 160	Ubiflux F300 Aansluitdiameter 160
			
Ventus dakdoorvoer			
Aansluiting Ventus plat dak			
	met Aerfoam verloopstuk 125/160 (afzonderlijk te bestellen)	rechtstreekse aansluiting op Ventus 150/160	rechtstreekse aansluiting op Ventus 150/160
Aansluiting Ventus hellend dak			
	met Aerfoam verloopstuk 125/160 (afzonderlijk te bestellen)	rechtstreekse aansluiting op Ventus 150/160	rechtstreekse aansluiting op Ventus 150/160
Gevelinlaatkappen			
Gevelinlaatkap inox zwart			
	Gevelinlaatkap Ø125	Gevelinlaatkap Ø160	Gevelinlaatkap Ø160
Gevelinlaatkap inox zwart			
	Gevelinlaatkap Ø125	Gevelinlaatkap Ø160	Gevelinlaatkap Ø160
Aerfoam geïsoleerde kanalen			
Aerfoam 125			
	Aerfoam Ø125	Aerfoam Ø160	Aerfoam Ø160
Accoustische slangen			
	Accoustische slang Ø127/1000mm	Accoustische slang Ø160/1000mm	Accoustische slang Ø160/1000mm

Woonhuisventilatie

Ubiflux warmteterugwinunits



Ubbink staat garant voor innovatieve systeemoplossingen die bijdragen aan een gezond en comfortabel binnenklimaat. Compacte ventilatie-units zuigen koude en verse buitenlucht aan (pulsie/toevoer) welke door een performante kruiswarmtewisselaar (Holmak) wordt gestuurd waarin de warmte-uitwisseling efficiënt gebeurt. Deze opgewarmde lucht wordt via kanalen door een eerste ventilator (EBM) met constant flow 2.0 EC motoren (Vane-Anemometer) naar de 'droge' woonruimten gestuurd. Op hetzelfde ogenblik wordt door de tweede ventilator de vervuilde lucht, komende van de 'natte' ruimten in tegenstroom (extractie/afvoer) doorheen de warmtewisselaar aangezogen. Laat u omringen door verse lucht in huis en ervaar meer comfort.

- Hoog thermisch rendement
- Gebalanceerde ventilatie
- Residentieel
- EPB-databank en Passiefhuis certificaat
- Energiezuinig



WOONHUISVENTILATIE

De Ubiflux Vigor serie

Zuivere kracht!



ubbink

Build smart.



Uiterst compact en energiezuinig

- Hoog thermisch rendement
- Meest accurate constant-flow 2.0
- Display TFT touchscreen
- Praktisch in onderhoud en minimum aan service onderdelen
- Inclusief balsifon

De Ubiflux Vigor ventilatie-unit is beschikbaar in 5 ventilatiecapaciteiten 225m³/h; 325m³/h, 400m³/h; 450m³/h & 600m³/h

VRAAGGESTUURD VENTILEREN

Efficiënt en stil ventileren

Met vraaggestuurd ventileren kan je de ventilatiebehoefte afstemmen op de actuele luchtkwaliteit van de desbetreffende ruimtes. Er zijn twee verschillende sensoren:

- Binnenluchtsensoren meten de CO² concentratie in een (of meerdere) ruimte(s) en stemt de ventilatie hierop af. Loopt de CO² concentratie op dan wordt de hoeveelheid ventilatie automatisch verhoogd. (Maximaal 4 CO² sensoren per Ubiflux Vigor Unit)
- Vochtsensoren (RH) kunnen een snelle stijging van relatieve vochtigheid registreren. De ventilatie schakelt dan naar de hoogste stand. Bij afname van de vochtsensoren schakelt de unit na 20 minuten terug naar de vorige stand.

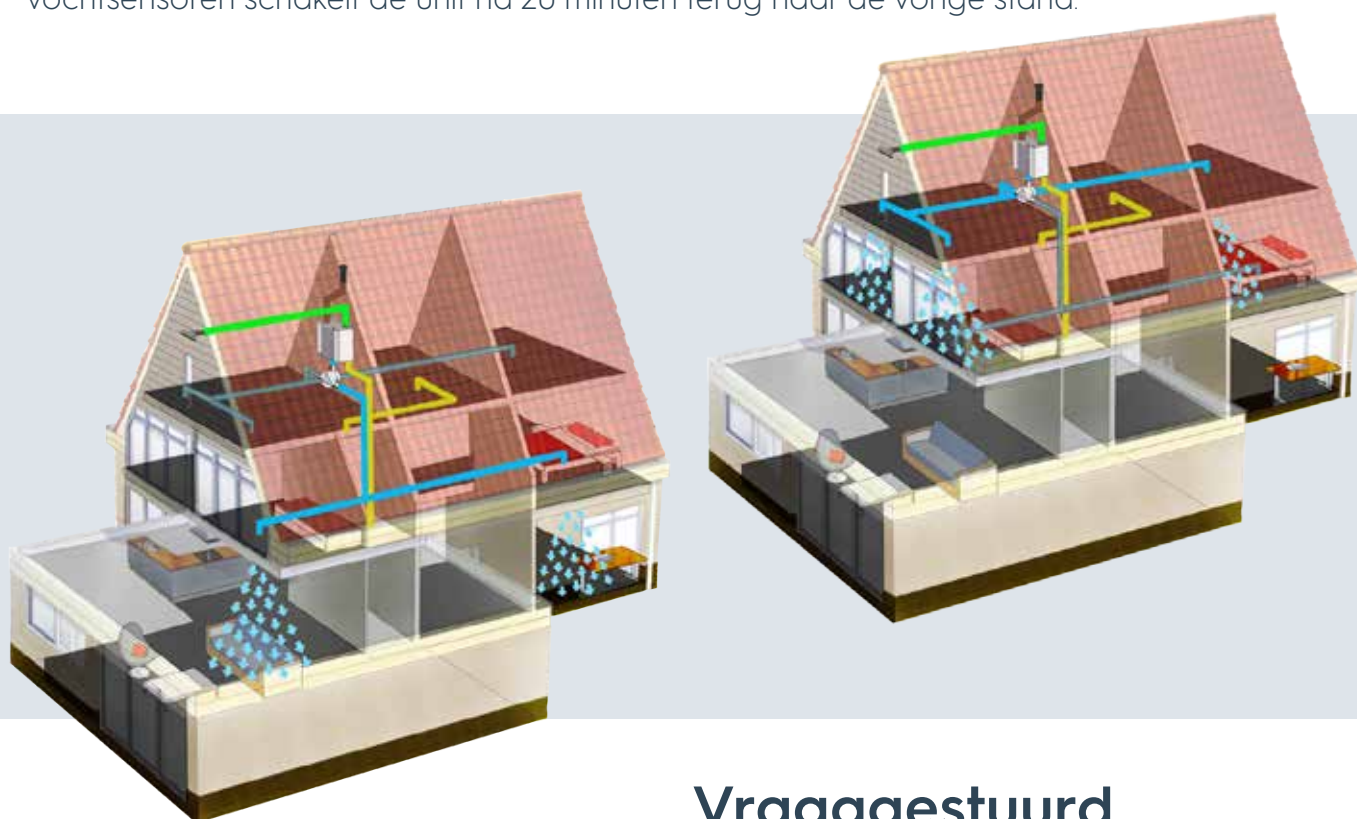

Voordelen:

- Gegarandeerde luchtkwaliteit
- Reductie unitgeluid met ca. 6-8 dB(A)
- Lager energiegebruik door lager ventilatiedebiet

Vraaggestuurd ventileren 2.0

Bij vraaggestuurd ventileren 2.0 wordt de toevoerlucht naar de woning verdeeld tussen woon- en slaapzones. Op basis van de gemeten luchtkwaliteit stuurt een speciaal ontwikkelde 3 wegklep lucht naar de slaapkamers, woonkamers of beide. Indien de gewenste luchtkwaliteit niet bereikt wordt, wordt de hoeveelheid ventilatielucht verhoogd.

In deze configuratie kunnen tot 8 CO² sensoren op het systeem worden aangesloten waardoor er in meerdere ruimtes te meten is.

Forfaitaire reductiefactoren en vraaggestuurd ventileren 2.0

De reductiefactor / Freduc



Bovenop de vermelde voordelen heeft vraagsturing eveneens een positieve impact op het E peil van de woning. De warmteverliezen hiermee beperkt. De vermelde reductiefactoren zijn opgenomen in de EBP Databank en kunnen dus toegepast worden om het E peil nog meer naar beneden te halen.

- Opmerking: voor factoren 0,61 en 0,49 dient er minstens 1 CO₂ sensor voorzien te worden in elke droge ruimte. Het aantal benodigde sensoren kan dus afwijken van het aantal uit de kits.

Type detectie in de droge ruimten	Type regeling van de toevoer in de droge ruimten	Freduc	Systeem Ubbink
CO ₂ lokaal: één of meerdere sensoren in elke droge ruimte	2 (dag/nacht) of meer zones	0,49	Kit 0121178
CO ₂ semi-lokaal: één of meerdere sensoren in de belangrijkste leefruimte en in de belangrijkste slaapkamer	2 (dag/nacht) of meer zones	0,53	Kit 0888342
CO ₂ lokaal: één of meerdere sensoren in elke droge ruimte	Centraal	0,61	Kit 0121179
CO ₂ semi-lokaal: één of meerdere sensoren in de belangrijkste leefruimte en in de belangrijkste slaapkamer	Centraal	0,87	Kit 0121180

Forfaitaire reductiefactoren en vraaggestuurd ventileren 2.0						
	Omschrijving		€		%	
	Set Reductiefactor 0,49: 3-wegklep, klokregeling en 4 CO ₂ sensoren	0121178	1.838,20	1	619	A
	Set Reductiefactor 0,53: 3-wegklep, klokregeling en 2 CO ₂ sensoren	0888342	1.166,01	1	619	A
	Ubiflux Set Reductiefactor 0,61: 4 CO ₂ sensoren	0121179	1.305,22	1	619	A
	Ubiflux Set Reductiefactor 0,87: 2 CO ₂ sensoren	0121180	672,20	1	619	A

Ubiflux sturingsprincipes

Ubiflux sturingsprincipes						
	Omschrijving		€		%	
	Ubiflux Klokregeling WTW	0888030	290,41	1	619	A
	Ubiflux Home SET	0888330	569,32	1	619	A
	Ubiflux Connect Module (MOD-bus)	0888331	547,69		619	A
	Set Zoneventilatie tijd (driewegklep inclusief klokregeling)	0888341	691,81	1	619	A
	Ubiflux E-BUS CO ₂ sensor	0888346	336,12	1	619	A

Beschikbaarheid A direct leverbaar · B leverbaar binnen 10 dagen · C leveringstermijn op aanvraag · D zolang de voorraad strekt

De Ubiflux Vigor wandunits: zuivere kracht!

Ubiflux Vigor W225-W325-W400-W450-W600



Ubiflux Vigor staat voor energiezuinig, uiterst compact en een hoog thermisch rendement gecombineerd met een laag elektrisch verbruik. Het resultaat is een verbeterd aerodynamisch ontwerp dankzij de in-house ontwikkelde Holmak warmtewisselaar. De Ubiflux Vigor serie is beschikbaar in 5 ventilatiecapaciteiten:

- Ubiflux Vigor W225 50 - 225 m³/h bij 200Pa
- Ubiflux Vigor W325 50 - 325 m³/h bij 200Pa
- Ubiflux Vigor W400 50 - 400 m³/h bij 200Pa
- Ubiflux Vigor W450 50 - 450 m³/h bij 190Pa
- Ubiflux Vigor W600 50 - 600 m³/h bij 190Pa



Ubiflux Vigor W225

	Omschrijving		€		%	
	Ubiflux Vigor W225 4/0 rechts	0882254	2.569,65	1	617	A
	Ubiflux Vigor W225 4/0 links	0882250	2.569,65	1	617	A

Ubiflux Vigor W325-W400

		W325					W400				
	Omschrijving		€		%			€		%	
	Ubiflux Vigor 4/0 rechts	0883254	2.953,33	1	617	A	0884004	3.212,97	1	617	A
	Ubiflux Vigor 4/0 links	0883250	2.953,33	1	617	A	0884000	3.212,97	1	617	A
	Ubiflux Vigor 2/2 rechts	0883253	2.953,33	1	617	A	0884003	3.212,97	1	617	A
	Ubiflux Vigor 2/2 links	0883252	2.953,33	1	617	A	0884002	3.212,97	1	617	A
	Ubiflux Vigor 4/0 rechts met enthalpie	0883271	4.770,76	1	617	C	0884006	5.030,38	1	617	C
	Ubiflux Vigor 4/0 links met enthalpie	0883272	4.770,76	1	617	C	0884005	5.030,38	1	617	C

Ubiflux Vigor W450-W600

		W450					W600				
	Omschrijving		€		%			€		%	
	Ubiflux Vigor 4/0 rechts	*** 0884504	3.850,00	1	617	A	0886004	4.290,00	1	617	A
	Ubiflux Vigor 4/0 links	*** 0884500	3.850,00	1	617	A	0886000	4.290,00	1	617	A

Ubiflux Vigor W225-W325-W400-W450-W600 toebehoren

Ubiflux Vigor W225-W325-W400-W450-W600 toebehoren						
	Omschrijving		€		%	
	Touch Control	*** 0882282	239,00	1	619	A
	Klokregeling	0888030	290,41	1	619	A
	3-standenschakelaar	0888348	61,83	1	619	A
	4-standenschakelaar (inbouw) met filterindicatie	0120097	117,06	24	619	A
	Bedieningskabel 10m	0704074	25,50		619	A
	Bedieningskabel 15m	0704075	38,64		619	A
	Opbouwdoos voor schakelaar	0703783	41,00	1	619	A
	Ontvanger met splitter voor afstandbediening (excl. zender)	0703844	416,16	1	619	A
	Zender afstandsbediening 4 standen (draadloos excl. ontvanger)	0703845	68,12	1	619	A
	Set afstandsbediening zender 4 standen (draadloos) + ontvanger	0888089	481,26	1	619	A
	Splitter RJ12	0704643	41,74	1	619	A
	Plusprint UWA-2E	0883246	301,16	1	619	A
	RH sensor	0888078	204,30	1	619	A
	Voor- en naverwarmer	0883268	267,68	1	619	C
	E-bus CO2 sensor	0888346	336,12	1	619	A
	Ubiflux Vigor W225 Montagesstoel	0882260	214,15	1	619	A
	Ubiflux Vigor W325-W400 Montagesstoel	0883242	214,15	1	619	A
	Ubiflux Vigor W450-W600 Montagesstoel	0886015	225,68	1	619	A
	Ubiflux Vigor W225 afdekplaat**	0882261	53,53	1	619	A
	Ubiflux Vigor W325-W400 afdekplaat**	0883243	53,53	1	619	B
	Ubiflux Vigor W450-W600 afdekplaat**	0886016	66,91	1	619	A
	Akoestische slang 127/1000 (50mm)	0120491	37,02	1	619	A
	Akoestische slang 160/1000 (50mm)	0120492	46,98	1	619	A
	Akoestische slang 180/1500 (50mm)	0120493	55,49	1	619	A
	Akoestische slang 200/1500 (50mm)	0188867	88,91	1	619	A

**samen met montagesstoel te bestellen.

Beschikbaarheid A direct leverbaar · B leverbaar binnen 10 dagen · C leveringstermijn op aanvraag · D zolang de voorraad strekt

Ubiflux Vigor W225-W325-W400-W450-W600 filters

Ubiflux Vigor W225-W325-W400-W450-W600 filters		W225				W325/W400				W450/W600						
	Omschrijving		€		%			€		%			€		%	
	Ubiflux Vigor G4 x 2 vervangset (IC60%)	0882267	33,49		632	A	0883266	33,49	20	632	A	0886010	39,71	1	632	A
	Ubiflux Vigor Filters F7 + G4 (ePM1 + IC 60%)	0882259	66,95		632	A	0883248	66,95	1	632	A	0886014	83,92	1	632	A
	Ubiflux Vigor Filter G4 stand-tijd (IC 60%)	0882255	33,49	1	632	A	0883241	53,56	1	632	A					
	Ubiflux Vigor Filters F7 (ePM1)	0882256	53,56	1	632	A	0883247	53,56	1	632	A	0886011	66,91	1	632	A
	Ubiflux Vigor Koolstofilter	0882257	80,32	1	632	A	0883249	80,32	1	632	A	0886012	129,28	1	632	A
	Ubiflux Vigor Koolstofilter + G4 (IC 60%)	0882258	93,70		632	A	0883240	93,70	1	632	A	0886013	146,30	1	632	A

Start-up Service

U bent installateur en u heeft een ventilatieverslag nodig om een Ubbink ventilatiesysteem in te regelen? Wij hebben alle kennis en attesten om dit voor u te doen!



Build smart.

Waarom kiezen voor een Start-up?

- Wij zorgen voor de opstart en de inregeling van de Ubiflux Vigor ventilatie-unit
- Wij overhandigen een officieel ventilatie-prestatieverslag (epb-dossier)
- De Ubiflux Vigor unit wordt afgeregeld op het meest optimale rendement (optimaal verbruik)
- De unit wordt automatisch geregistreerd voor garantieverlenging, dus GRATIS filterset voor 5 jaar
- U (de installateur) krijgt gericht installatie-advies en garandeert uw klant een gezond binnenklimaat.

Solo

(enkel opstart / inregeling)

€ 195

excl. BTW



De Ubbink productspecialist zorgt voor de perfecte opstart en inregeling van het ventilatiesysteem.

Easy Start-Up
GRATIS

Eén gratis 'Solo' Start-Up per installatiebedrijf, geldig voor een Ubiflux Vigor-systeem.

Combi

(opstart / inregeling + verslag)

€ 335

excl. BTW



De Ubbink productspecialist zorgt voor de perfecte opstart en inregeling van het ventilatiesysteem.



Ubbink verzorgt het officiële ventilatieprestatieverslag voor het EPB dossier.

Vanaf 2 Ubbink systemen op dezelfde site: in regie

De Start-up service is enkel van toepassing voor een ventilatiesysteem met een Ubiflux Vigor ventilatie-unit met maximum 12 ventielen.

Doe een aanvraag



Elektrisch schema Ubiflux Vigor W225 - W325 - W400 - W450 - W600

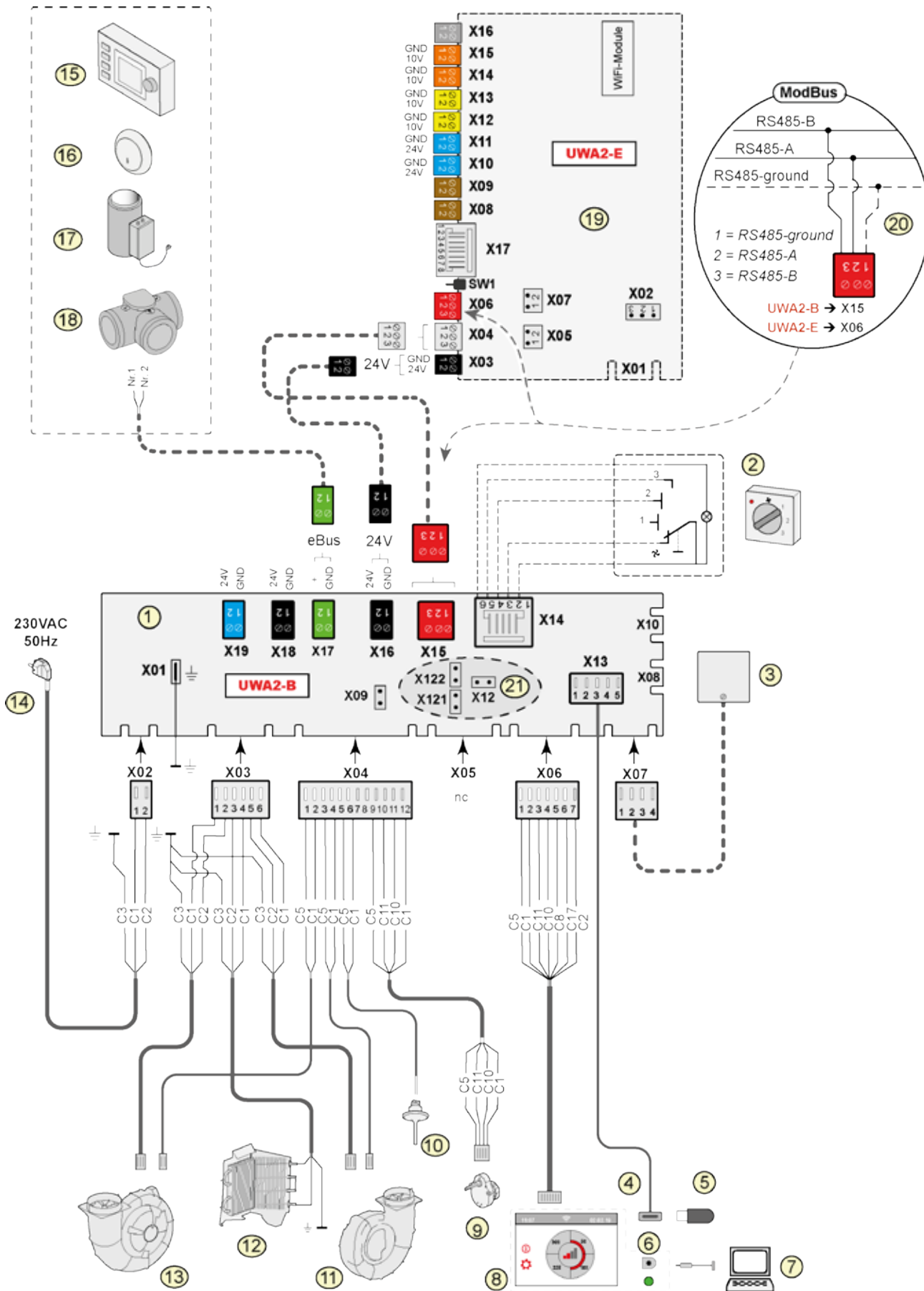

- 1= Basisprint
- 2= Standenschakelaar (optie)
- 3= Vochtsensor (optie)
- 4= USB aansluiting
- 5= USB-stick t.b.v. updaten software (niet meegeleverd bij de unit)
- 6= Service aansluiting
- 7= Laptop met geïnstalleerde service tool (niet meegeleverd)
- 8= Touchscreen op de unit
- 9= Klepmotor bypass klep
- 10 = Luchttemperatuurvoeler
- 11= Afvoerventilator*
- 12 = Interne voorverwarmer incl. maximaal beveiliging
- 13 = Toevoerventilator*
- 14 = Netvoeding 230V 50Hz
- 15 = Aircontrol (optie)
- 16 = Co2-sensor eBus (optie)
- 17 = Verwarmer eBus (optie)
- 18 = Zoneklep vraaggestuurd ventileren 2.0 (optie)
- 19 = Plusprint (optie)
- 20 = Aansluiting op ModBus systeem (optie)
- 21 = X12 is Jumper afsluitweerstand (120 Ω) ModBus; (weghalen indien in ModBus systeem al afsluitweerstand is geplaatst). Bij ModBus toepassing de jumpers X121 & X122 weghalen; bij gebruik Bus de jumpers X12, X121 & X122 plaatsen; bij toepassing print UWA2-E jumper X07 verwijderen.

* Besturing kabels van de ventilatoren kunnen zonder probleem worden omgewisseld; de unit bepaalt zelf bij het inschakelen van de netvoeding wat de toevoer- en afvoerventilator is! Wanneer de unit een andere ventilator detecteert (bijvoorbeeld bij vervanging ventilator bij service werkzaamheden), dan zal automatisch een "wizard" worden opgestart; volg instructies op display voor juiste aansluiting van ventilatorkabels.

Basic print

- X15 = Bus/ModBus
- X16 = 24V
- X17 = eBus
- X18 = 24V (max 5VA)
- X19 = Signal Output

Plus print

- X03 = 24V
- X04 = Bus
- X06 = ModBus
- X08 = Contact input 1
- X09 = Contact input 2
- X10 = Relais output 1
- X11 = Relais output 2
- X12 = Analoog input (0 tot 10 V)
- X13 = Analoog input (0 tot 10 V)
- X14 = Analoog output (0 of 10 V)
- X15 = Analoog output 2 (0 of 10V)
- X16 = NTC 10K
- X17 = LAN

Draadkleur

- | | |
|----------------|-------------|
| C1 = bruin | C8 = grijs |
| C2 = blauw | C10 = geel |
| C3 = groen/wit | C11 = groen |
| C5 = wit | C17 = paars |

Geluidsvermogen

In de praktijk kan door meettoleranties de waarde 1 dB(A) afwijken

W225

Ventilatiecapaciteit [m ³ /h]		50	100	100	150	150	225
Geluidsvermogeniveau Lw (A)	Statische druk [Pa]	25	25	50	50	100	100
	Kastuitstraling [dB(A)]	28	31	33,5	38,5	40,5	45,5
	Kanaal "uit woning" *[dB(A)]	<30	<34,5	<36,5	44	43	47,5
	Kanaal "naar woning" *[dB(A)]	43,5	48,5	50,5	55	57,5	62,5

W325

Ventilatiecapaciteit [m ³ /h]		100	150	150	200	200	250	325
Geluidsvermogeniveau Lw (A)	Statische druk [Pa]	25	25	50	50	100	150	150
	Kastuitstraling [dB(A)]	27	34	35	40	41	46	51
	Kanaal "uit woning" *[dB(A)]	32	40	38	46	44	49	55
	Kanaal "naar woning" *[dB(A)]	44	49	51	55	57	62	69
	Kanaal "van buiten" *[dB(A)]	-	-	-	-	-	-	56
	Kanaal "naar buiten" *[dB(A)]	-	-	-	-	-	-	68

W400

Ventilatiecapaciteit [m ³ /h]		150	250	350	400	400
Geluidsvermogeniveau Lw (A)	Statische druk [Pa]	25	50	100	100	150
	Kastuitstraling [dB(A)]	37	43,5	52	55	57,5
	Kanaal "uit woning" *[dB(A)]	43,5	46,5	51	61	58
	Kanaal "naar woning" *[dB(A)]	50	58	69,5	71	72
	Kanaal "van buiten" *[dB(A)]	-	-	-	-	57
	Kanaal "naar buiten" *[dB(A)]	-	-	-	-	70,5

W450

Ventilatiecapaciteit [m ³ /h]		150	200	200	300	300	450	450
Geluidsvermogeniveau Lw (A)	Statische druk [Pa]	25	25	50	50	100	100	150
	Kastuitstraling [dB(A)]	37,5	36,5	42	45,5	46	52	54
	Kanaal "uit woning" *[dB(A)]	35	38,5	40	45	42,5	49	49,5
	Kanaal "naar woning" *[dB(A)]	43,5	43,5	47,5	53	53,5	59	59
	Kanaal "van buiten" *[dB(A)]	-	-	-	-	-	50,5	-
	Kanaal "naar buiten" *[dB(A)]	-	-	-	-	-	63	64

W600

Ventilatiecapaciteit [m ³ /h]		150	200	300	450	450	500	600
Geluidsvermogeniveau Lw (A)	Statische druk [Pa]	25	50	100	100	150	150	150
	Kastuitstraling [dB(A)]	37,5	42	46	52	54	54,5	56,5
	Kanaal "uit woning" *[dB(A)]	35	40	42,5	49	49,5	52	56,5
	Kanaal "naar woning" *[dB(A)]	43,5	47,5	53,5	59	59	61,5	67
	Kanaal "van buiten" *[dB(A)]	-	-	-	50,5	-	-	-
	Kanaal "naar buiten" *[dB(A)]	-	-	-	63	64	68,5	76,5

Aansluitingen en afmetingen Ubiflux Vigor W225

De Ubiflux Vigor unit is leverbaar in een linker- of een rechter-uitvoering. Bij een linker-uitvoering zitten de “warme” aansluitingen (uit woning 3 en naar woning 1) aan de linkerzijde van de unit; de sifon wordt dan gemonteerd in de rechter opening onder de unit. Bij een rechter-uitvoering zitten de “warme” aansluitingen (1 & 3) aan de rechterzijde van de unit.

Linker-uitvoering

4-0 aansluitingen

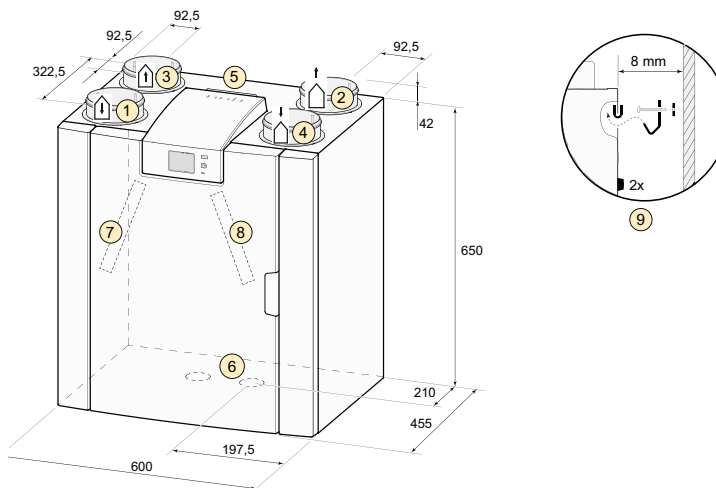



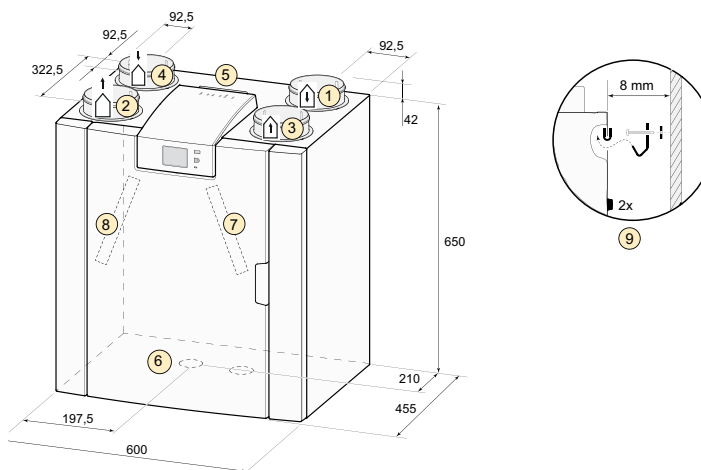

Rechter-uitvoering

4-0 aansluitingen

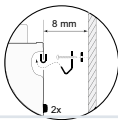

Alle maten in millimeters. Diameter van alle boordringen is 125 mm

1		2		3		4	
	Naar woning		Naar buiten		Uit woning		van buiten
5	Elektrische aansluiting						
6	Sifon aansluiting						
7	Afvoerlucht filter						
8	Toevoerlucht filter						
9	Ophanging						

Aansluitingen en afmetingen Ubiflux Vigor W325 - W400

De Ubiflux Vigor unit is leverbaar in een linker- of een rechter-uitvoering. Bij een linker-uitvoering zitten de "warme" aansluitingen (uit woning 3 en naar woning 1) aan de linkerzijde van de unit; de sifon wordt dan gemonteerd in de rechter opening onder de unit. Bij een rechter-uitvoering zitten de "warme" aansluitingen (1 & 3) aan de rechterzijde van de unit.

Linker-uitvoering

4-0 aansluitingen

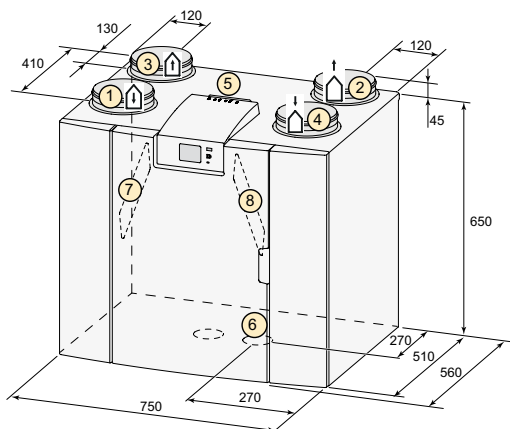

2-2 aansluitingen

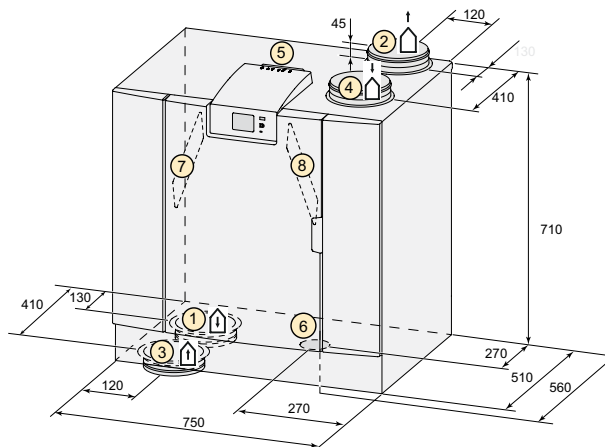

Rechter-uitvoering



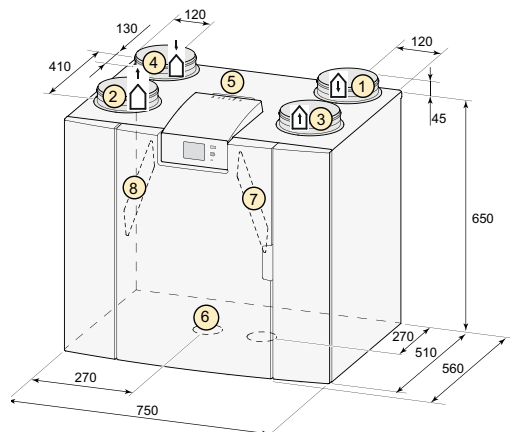

4-0 aansluitingen

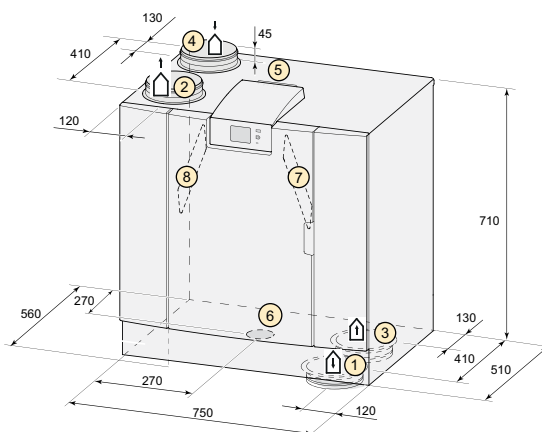

2-2 aansluitingen

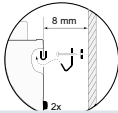

Alle maten in millimeters. Diameter boordringen: W325 = 160 mm; W400 = 180 mm

1		2		3		4	
	Naar woning		Naar buiten		Uit woning		van buiten
5	Elektrische aansluiting						
6	Sifon aansluiting						
7	Afvoerlucht filter						
8	Toevoerlucht filter						
9	Ophanging						

Aansluitingen en afmetingen Ubiflux Vigor W450 - W600

De Ubiflux Vigor unit is leverbaar in een linker- of een rechter-uitvoering. Bij een linker-uitvoering zitten de "warme" aansluitingen (uit woning 3 en naar woning 1) aan de linkerzijde van de unit; de sifon wordt dan gemonteerd in de rechter opening onder de unit. Bij een rechter-uitvoering zitten de "warme" aansluitingen (1 & 3) aan de rechterzijde van de unit.

Linker-uitvoering

4-0 aansluitingen

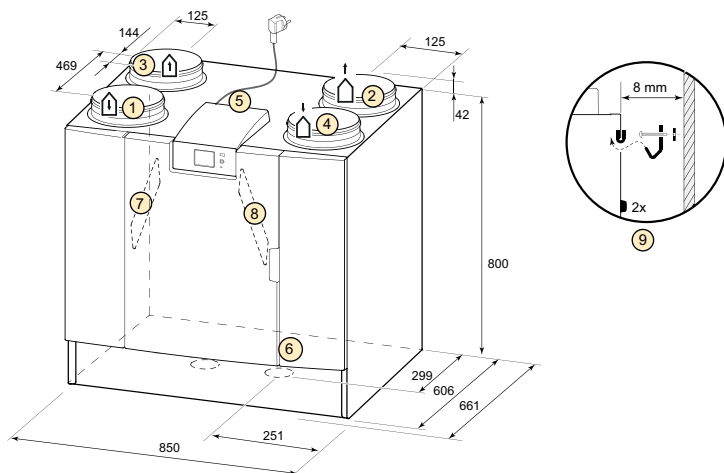



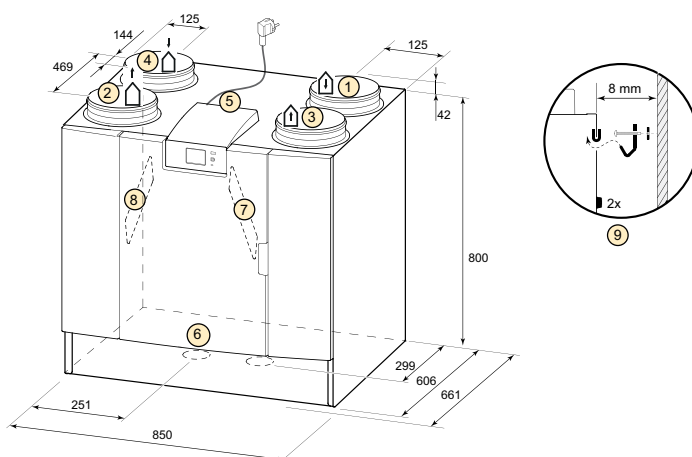

Rechter-uitvoering

4-0 aansluitingen



Alle maten in millimeters. Diameter van alle boordringen is 200 mm

1		2		3		4	
	Naar woning		Naar buiten		Uit woning		van buiten
5	Elektrische aansluiting						
6	Sifon aansluiting						
7	Afvoerlucht filter						
8	Toevoerlucht filter						
9	Ophanging						

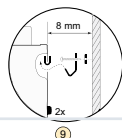

Onderdelen Ubiflux Vigor W225

De hieronder afgebeelde unit is een linker-uitvoering; bij de rechter-uitvoering zijn de aansluiting van de voorverwarmer, bypassklep en de sifonaansluiting gespiegeld gemonteerd.

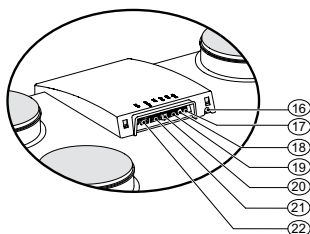
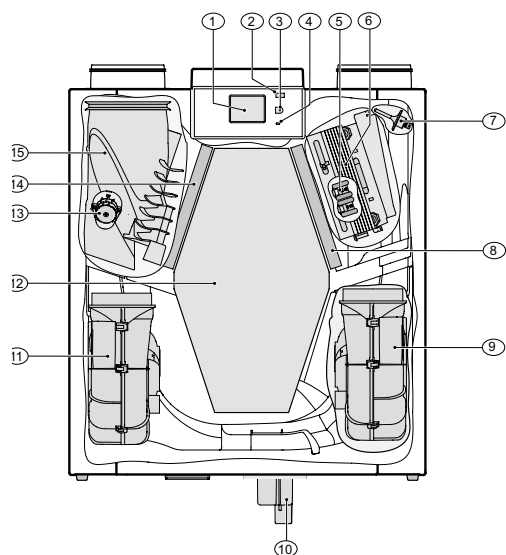

1	Touchscreen
2	USB-aansluiting (x13)
3	Service aansluiting
4	Indicatie led
5	Maximaalbeveiliging voorverwarmer
6	Voorverwarmer
7	Temperatuursensor
8	Toevoerfilter
9	Afvoerventilator
10	Sifonaansluiting
11	Toevoerventilator
12	Warmtewisselaar
13	Motor bypassklep
14	Afvoerfilter
15	Bypassklep
16	Netsnoer 230 volt
17	Relais uitgang (x19)
18	24 volt aansluiting (x16)
19	E-bus aansluiting (x17)
20	24 volt aansluiting (x16)
21	Modbus/bus aansluiting (x15)
22	Aansluiting standenschakelaar (x14)

Onderdelen Ubiflux Vigor W325 - W400

De hieronder afgebeelde unit is een linker-uitvoering; bij de rechter-uitvoering zijn de aansluiting van de voorverwarmer, bypassklep en de sifonaansluiting gespiegeld gemonteerd.

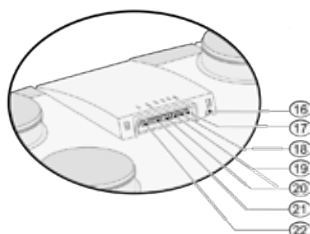
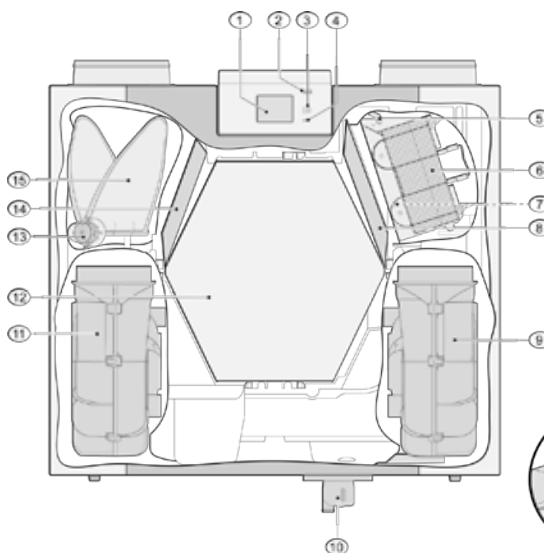

1	Touchscreen
2	USB-aansluiting (x13)
3	Service aansluiting
4	Indicatie led
5	Maximaalbeveiliging voorverwarmer
6	Voorverwarmer
7	Temperatuursensor
8	Toevoerfilter
9	Afvoerventilator
10	Sifonaansluiting
11	Toevoerventilator
12	Warmtewisselaar
13	Motor bypassklep
14	Afvoerfilter
15	Bypassklep
16	Netsnoer 230 volt
17	Relais uitgang (x19)
18	24 volt aansluiting (x16)
19	E-bus aansluiting (x17)
20	24 volt aansluiting (x16)
21	Modbus/bus aansluiting (x15)
22	Aansluiting standenschakelaar (x14)

Onderdelen Ubiflux Vigor W450 - W600

De hieronder afgebeelde unit is een linker-uitvoering; bij de rechter-uitvoering zijn de aansluiting van de voorverwarmer, bypassklep en de sifonaansluiting gespiegeld gemonteerd.

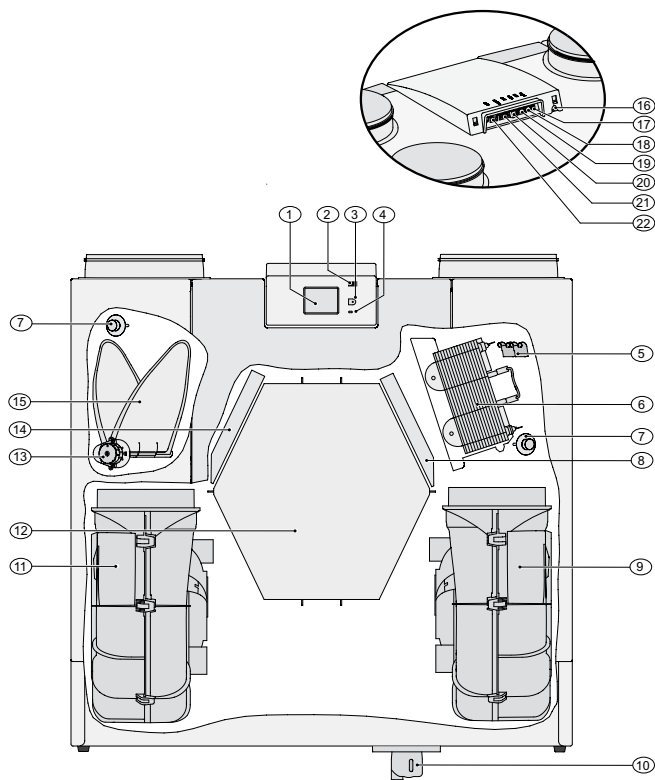

1	Touchscreen
2	USB-aansluiting (x13)
3	Service aansluiting
4	Indicatie led
5	Maximaalbeveiliging voorverwarmer
6	Voorverwarmer
7	Temperatuursensor
8	Toevoerfilter
9	Afvoerventilator
10	Sifonaansluiting
11	Toevoerventilator
12	Warmtewisselaar
13	Motor bypassklep
14	Afvoerfilter
15	Bypassklep
16	Netsnoer 230 volt
17	Relais uitgang (x19)
18	24 volt aansluiting (x16)
19	E-bus aansluiting (x17)
20	24 volt aansluiting (x16)
21	Modbus/bus aansluiting (x15)
22	Aansluiting standenschakelaar (x14)

Ecodesign Ubiflux Vigor W225 - W325 - W400 - W450 - W600

Ecodesign (klimaatzone gemiddeld)	W225	W325	W400	W450	W600
Handbediend	A	A	A	A	A
Klokregeling	A	A	A	A	A
Centrale regeling met 1 sensor	A+	A+	A+	A+	A+
Lokale regeling met 2 of meer sensoren in combinatie met min. 2-zone debietregeling	A+	A+	A+	A+	A+

Ventilatorgrafiek Ubiflux Vigor W225

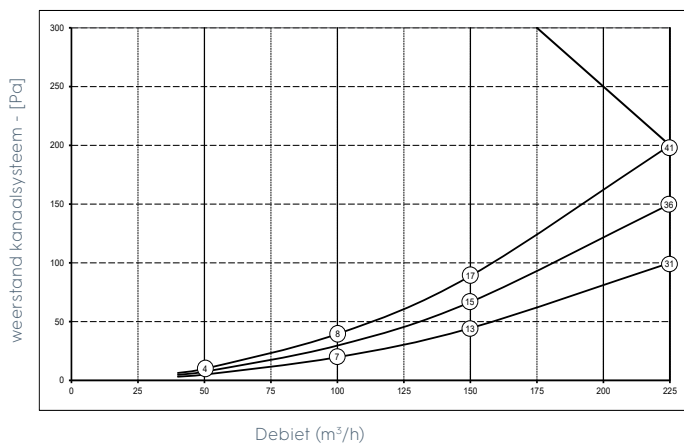

Ventilatorgrafieken met SPI-waarden?



Ventilatorgrafiek Ubiflux Vigor W325

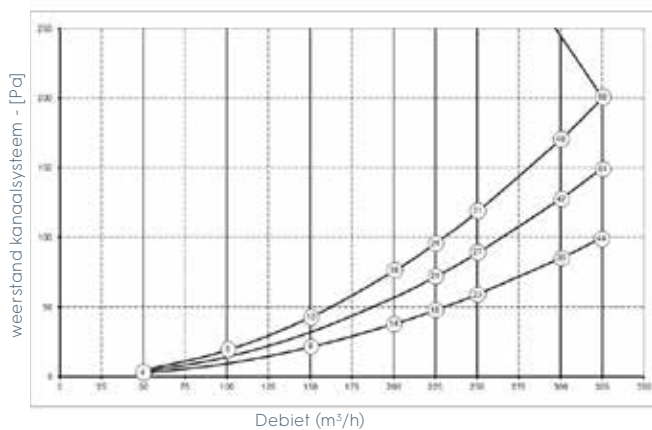

Ventilatorgrafiek Ubiflux Vigor W400

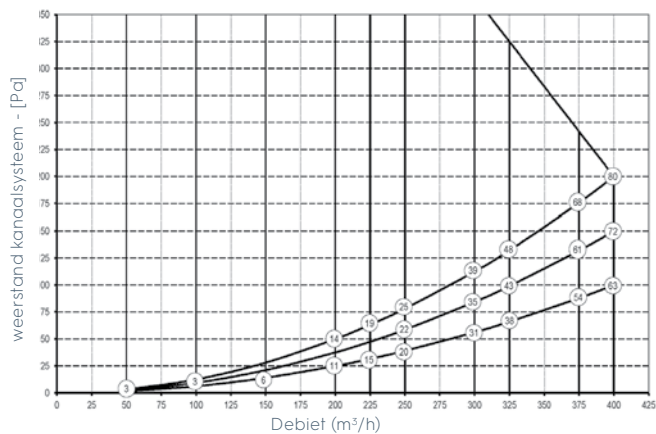

Ventilatorgrafiek Ubiflux Vigor W450

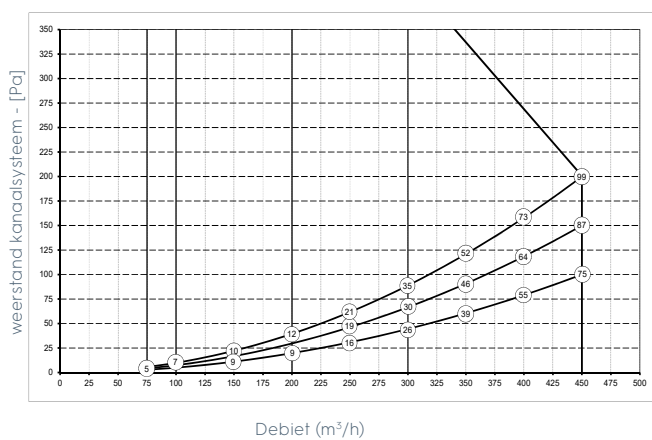

Ventilatorgrafiek Ubiflux Vigor W600

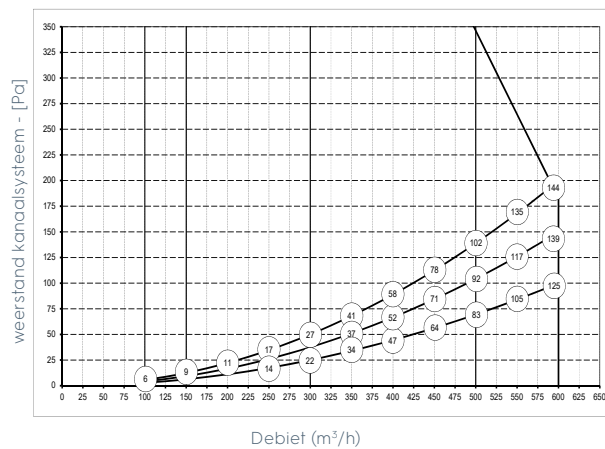

Let op:
De in de grafieken omcirkelde waarden zijn het gebruikte vermogen (Watt) per ventilator.

Connectiviteit

Ubiflux Home: een app voor bewoner en installateur

De Plus module kan eenvoudig aangesloten worden op de ventilatie-unit, tijdens de installatie of achteraf. Deze module biedt heel wat mogelijkheden om het ventilatiesysteem in te zetten op piekmomenten en/of in uitzonderlijke situaties. De module biedt ook praktische voordelen voor de installateur. Mogelijke aansluitingen zijn:

- (W)lan verbinding
 - Hiermee krijgt de eindgebruiker toegang tot de Brink Home app. Via deze app kan het ventilatiesysteem vanop afstand aangestuurd worden.
 - Regelt de verbinding met www.brink-home.com. Dit biedt toegang tot alle data om gebruik te maken van uitgebreidere functies en analyse van de persoonlijke historie.
 - De eindgebruiker kan de installateur toegang geven tot zijn ventilatiesysteem. Zo kan de installateur vanop afstand alle historische data en/of foutmeldingen raadplegen en analyseren en snel een accurate oplossing voorstellen.
- 2 externe schakelcontacten input (maak en verbreek)
 - Zorgt voor de aansturing van het ventilatiesysteem via een schakelcontact. Bijvoorbeeld: voor extra luchtafvoer in de badkamer kan het schakelcontact van het licht van de badkamer gekoppeld worden aan het ventilatiesysteem. Of om te vermijden dat er extra zuurstof of lucht wordt aangevoerd bij activatie van het brandalarm.
 - Koppeling met de Niko HOME module: om zo elke regeling van de Niko HOME module te koppelen aan het ventilatiesysteem.

NOOT: Met gebruik van externe schakelcontacten en contacten kan het ventilatiesysteem 9 verschillende mogelijkheden per ventilator (afvoer en toevoer) uitvoeren:

1	Ventilator uit	6	Ventilator draait op stand 0
2	Ventilator draait op absoluut minimum	7	Ventilator draait op stand 1
3	Ventilator draait op stand 1	8	Ventilator draait volgens standenschakelaar
4	Ventilator draait op stand 2	9	Geen aansluiting ventilator
5	Ventilator draait op stand 3		

- 2 externe schakelcontacten output (maak en verbreek): voor aansturing van de interne bypassklep of een externe klep, bijvoorbeeld om koude lucht uit de grond aan te voeren.

Mogelijkheden om de externe klep aan te sturen:

1	Uit	4	Bypassklep open sturen
2	Aan	5	Externe klep open sturen
3	Voldoet aan bypassvoorwaarden		

- 2x 0 tot 10V analoge input en output: via deze contacten kan het ventilatiesysteem acties uitvoeren afhankelijk van het aantal volt dat wordt doorgegeven. Bijvoorbeeld voor de aansluiting van CO² sensoren of vochtsensoren met een output van 0 tot 10V. Voorbeeld van een CO²-sensor:

- 0-3V: 0-400PPM
- 3-7V: 400-1200PPM
- 7-10V: 1200-2000PPM

Bij 0-3V en bij 7-10V wordt ingegeven dat er extra verse lucht dient toegevoerd te worden aangezien de luchtkwaliteit niet meer optimaal is (tussen 400-1200PPM).

- Aansluiting van een aardwarmtewisselaar

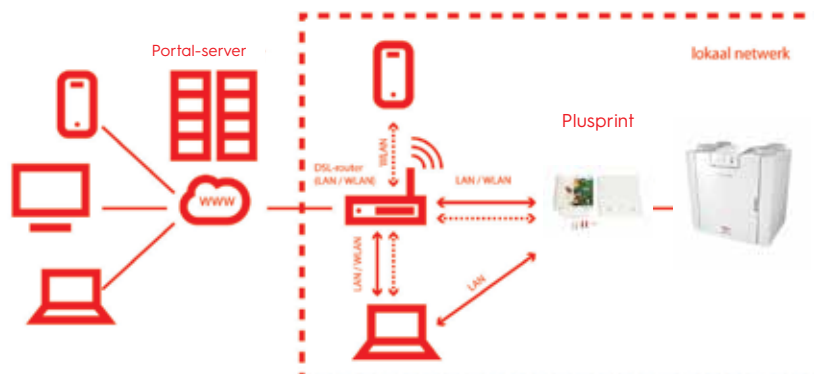

Verse en zuivere lucht

Evap - Herstel de vochtbalans



Doordat buitenlucht in winterse omstandigheden weinig vocht bevat, kan de lucht in huis erg droog worden. De Evap is de oplossing om de vochtbalans in de woning te optimaliseren. De Evap is een veilige en energiezuinige luchtbevochtiger. Dit systeem wordt eenvoudig gemonteerd, na de ventilatie-unit, in het kanaal dat de verse ventilatielucht naar binnen voert.



- Verhoogt het comfort in de woning
- Volledig automatische werking
- Eenvoudige installatie en onderhoud
- Past op elk centraal ventilatiesysteem, kan zowel op de waterleiding als op de riolering worden aangesloten
- Aansluitdiameter 200 (verloopstukken naar Ø 125, 160 en 180 beschikbaar)

Evap						
	Omschrijving		€		%	
	EVAP luchtbevochtiger	0120979	1.419,59	1	629	A
	EVAP draadloze display	0120980	216,12	1	629	A
	EVAP vervangcartridge	0120981	354,41	1	629	A

Pure induct - Gezonde en stofvrije lucht tijdens het ventileren



De Pure induct systeemmodule wordt gemonteerd in het kanaal dat verse buitenlucht van het ventilatietoestel naar de woonruimte brengt. De in de lucht aanwezige deeltjes bestaande uit schadelijk stof, (ultra) fijnstof, virussen, bacteriën, pollen en schimmels worden hiermee opgevangen. Op deze manier is de lucht vrij van vervuilingen, dus zuiver en gezonder.

- Een schoon en gezond binnenklimaat
- Laag energiegebruik door geringe luchtweerstand
- Volautomatische werking
- Effectiever dan HEPA-filters
- Aansluitdiameter 200 (verloopstukken naar Ø 125, 160 en 180 beschikbaar)

Pure induct						
	Omschrijving		€		%	
	Pure Induct	0120990	1.467,15	1	629	A
	Pure Induct filter	0121275	119,00	1	629	C

De Ubiflux plafondunits

Ubiflux F150-F200-F300



De plafondunits zijn plat en verkrijgbaar met een maximale ventilatiecapaciteit van 150, 200 of 300m³/h bij 150Pa. De digitale klokregeling geeft de vrijheid om de ventilatie-unit naar eigen wensen in te stellen. De units zijn zowel exclusief als inclusief klokregeling verkrijgbaar.

- Constant flow regeling
- Standaard bypass (100% zomer bypass)
- Filterindicatie
- Incl. interne voorverwarmer
- Voldoet aan de EN 308 norm - www.epbd.be





















Ubiflux F150		F150				F150+			
	Omschrijving		€		%		€		%
	Ubiflux F150	0888238	2.401,09	1	628 A	0888239	2.683,42	1	628 C
	Ubiflux F150 met klokregeling	0121237	2.682,78	1	628 A	0121238	2.965,12	1	628 C

Ubiflux F200		F200				F200+			
	Omschrijving		€		%		€		%
	Ubiflux F200	0888284	2.432,46	1	628 A	0888289	2.705,25	1	628 C
	Ubiflux F200 met klokregeling	0121239	2.714,16	1	628 A	0121240	2.986,94	1	628 C

Ubiflux F300		F300				F300+			
	Omschrijving		€		%		€		%
	Ubiflux F300	0888010	2.527,94	1	628 A	0888011	2.823,90	1	628 C
	Ubiflux F300 met klokregeling	0121241	2.809,64	1	628 A	0121242	3.105,58	1	628 C













Beschikbaarheid A direct leverbaar · B leverbaar binnen 10 dagen · C leveringstermijn op aanvraag · D zolang de voorraad strekt

Ubiflux F150-F200-F300 toebehoren

Ubiflux F150-F200-F300 toebehoren						
	Omschrijving		€		%	
	Touch Control	*** 0882282	239,00	1	619	A
	Klokregeling	0888030	290,41	1	619	A
	3-standenschakelaar	0888348	61,83	1	619	A
	4-standenschakelaar (inbouw) met filterindicatie	0120097	117,06	24	619	A
	Bedieningskabel 10m	0704074	25,50		619	A
	Bedieningskabel 15m	0704075	38,64		619	A
	Opbouwdoos voor schakelaar	0703783	41,00	1	619	A
	Ontvanger met splitter voor afstandbediening (excl zender)	0703844	416,16	1	619	A
	Zender afstandsbediening zender 4 standen (draadloos excl. Ontvanger)	0703845	68,12	1	619	A
	Set afstandsbediening zender 4 standen (draadloos) + ontvanger	0888089	481,26	1	619	A
	Splitter RJ12	0704643	41,74	1	619	A
	Enthalpie warmtewisselaar F300	0888162	1.575,00	1	619	C
	RH sensor	0888078	204,30	1	619	A
	Voorverwarmer F150	0888177	482,76	1	619	C
	Voorverwarmer F300	0888076	494,24	1	619	C
	Naverwarmer F150	0888169	425,86	1	619	C
	Naverwarmer F300*	0888077	481,87	1	619	B
	Akoestische slang 127/1000 (50mm)	0120491	37,02	1	619	A
	Akoestische slang 160/1000 (50mm)	0120492	46,98	1	619	A
	Balsifon F150-F200-F300	0120401	64,03	10	619	A

*Enkel voor Plus versies.

Ubiflux F150-F200-F300 filters

Ubiflux F150-F200-F300 filters		F150				F200				F300						
	Omschrijving		€		%			€		%			€		%	
	Ubiflux filterset G4 (2st) (ISO COARSE ≥ 60%)	0888186	23,46	1	632	A	0888186	23,46	1	632	A	0888073	17,57	1	632	A
	Ubiflux filter F7 (1st) (ISO ePM1)	0888187	36,32	1	632	A	0888187	36,32	1	632	A	0888074	27,84	1	632	A
	Ubiflux filterset G4+F7 (1st+1st) (ISO COARSE ≥ 60%) (ISO ePM1)	0888188	44,63	1	632	A	0888188	44,63	1	632	A	0888075	36,60	1	632	A

 **Beschikbaarheid** A direct leverbaar · B leverbaar binnen 10 dagen · C leveringstermijn op aanvraag · D zolang de voorraad strekt

Aansluitmogelijkheden (buitenzijde)

Ubiflux F150 - F200 - F300	Ubiflux F150+ - F200+ - F300+
E-bus communicatie, 4-standenschakelaar, draadloze afstandsbediening, serviceconnector, voorverwarmer (max. 1000W (externe aansluiting)), RH (vochtigheids)-sensor	Extra opties: extra voorverwarmer of naverwarmer, aardwarmtewisselaar (EWT), 24V-voeding 4,5VA, 0-10V-uitgang voor klepsturing EWT, 1 programmeerbare externe maak- of verbreekcontacten, 1 programmeerbare 0-10V ingang voor CO ₂ en/of vochtsensor - beide zijn om programmeerbaar naar extra maak/verbreekcontact of extra 0-10V ingang

Stand

F150					Maximum
Capaciteit [m ³ /h]	30	75	100	125	150
Aanvaardbare luchtweerstand [Pa]	2-6	13-38	22-66	35-105	50-150
Stroomverbruik (excl. voorverwarmer) [W]	11-12	19-27	27-37	38-52	53-72
Stroomverbruik (excl. voorverwarmer) [A]	0,14-0,15	0,20-0,28	0,27-0,35	0,36-0,47	0,49-0,64
Stroomverbruik (incl. voorverwarmer) [A]	5				
Waterdichtheidsniveau	IP30				

F200					Maximum
Capaciteit [m ³ /h]	50	100	125	150	200
Aanvaardbare luchtweerstand [Pa]	3-13	13-50	20-78	28-113	50-200
Stroomverbruik (excl. voorverwarmer) [W]	12-13	20-27	30-41	44-61	84-114
Stroomverbruik (excl. voorverwarmer) [A]	0,13-0,15	0,20-0,27	0,28-0,39	0,40-0,54	0,74-0,98
Stroomverbruik (incl. voorverwarmer) [A]	2,7				
Waterdichtheidsniveau	IP30				

F300					Maximum
Capaciteit [m ³ /h]	50	100	150	225	300
Aanvaardbare luchtweerstand [Pa]	3-6	11-26	25-58	56-129	100-230
Stroomverbruik (excl. voorverwarmer) [W]	8,7-9,1	14,9-16,3	25,7-31,7	57,8-77,8	116,1-162,9
Stroomverbruik (excl. voorverwarmer) [A]	0,10	0,15-0,17	0,25-0,29	0,50-0,66	0,95-1,34
Stroomverbruik (incl. voorverwarmer) [A]	6				
Waterdichtheidsniveau	IP30				

Ecodesign

Ecodesign (klimaatzone gemiddeld)	F150	F200	F300
Handbediend			
Klokregeling			
1 sensor			
2 of meer sensoren			

Geluidsvermogen

F150

Ventilatiecapaciteit [m ³ /h]		45			75			105			150	
Geluids- vermogenniveau Lw (A)	Statische druk [Pa]	10	50	100	25	50	100	50	100	50	100	
	Kastuitstraling [dB(A)]	27	33	39	33	35	40	38	41	44	45	
	Kanaal "uit woning" [dB(A)]	27	36	42	34	37	42	40	43	46	47	
	Kanaal "naar woning" [dB(A)]	41	49	58	50	53	57	57	60	62	64	

In de praktijk kan door meettoleranties de waarde 1 dB(A) afwijken

F200

Ventilatiecapaciteit [m ³ /h]		100		125		150		200	
Geluids- vermogenniveau Lw (A)	Statische druk [Pa]	50		100		100		100	
	Kastuitstraling [dB(A)]	39,5		43,3		47,9		51,7	
	Kanaal "uit woning" [dB(A)]	41,8		47,2		49,2		52,9	
	Kanaal "naar woning" [dB(A)]	57,8		63,7		64,7		70,4	





In de praktijk kan door meettoleranties de waarde 1 dB(A) afwijken

F300

Ventilatiecapaciteit [m ³ /h]		100		200		225		300		
Geluids- vermogenniveau Lw (A)	Statische druk [Pa]	17	40	38	80	84	100	160	150	178
	Kastuitstraling [dB(A)]	29	30	37	40	46	46	47	53	53
	Kanaal "uit woning" [dB(A)]	32	32	41	43	49	49	50	55	55
	Kanaal "naar woning" [dB(A)]	43	44	51	53	60	61	62	69	68

In de praktijk kan door meettoleranties de waarde 1 dB(A) afwijken

Aansluitingen en afmetingen

1	 Naar de woning
2	 Naar buiten
3	 Uit woning
4	 Van buiten
5	Elektrische aansluitingen
6	Condensafvoer

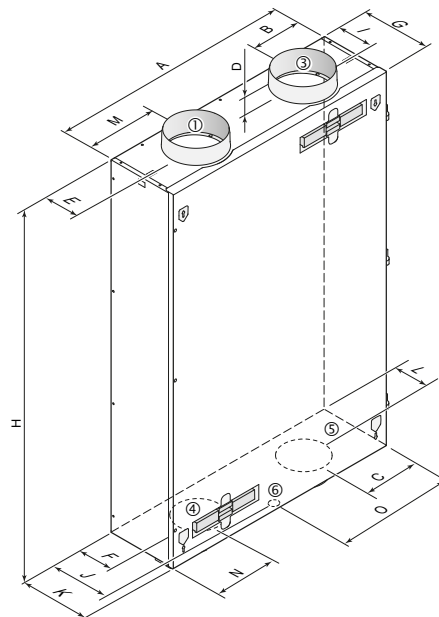

Type	A	B	C	D	E	F	G	H	I	J	K	L	M	N	O
F150	660	165	165	40	102	102	198	1000	102	168	198	102	165	165	330
F200	660	165	165	40	102	102	198	1000	102	168	198	102	165	165	330
F300	644	123	123	72	160	160	310	1185	160	-	310	160	123	123	250

Onderdelen Ubiflux F150 - F200

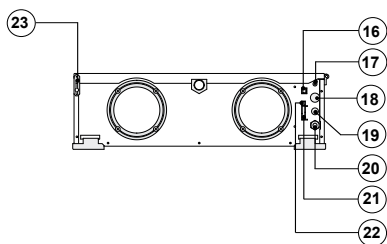
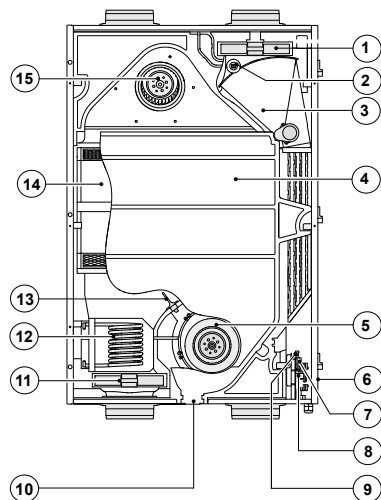

1	Afvoerluchtfiler
2	Binnentemperatuurvoeler
3	Bypass
4	Condensbak
5	Afvoerventilator
6	Borgschroef voorpaneel (gemonteerd in voorpaneel)
7	Connector X14
8	Regelprint
9	Connector X14
10	Condensafvoer
11	Toevoerluchtfiler
12	Voorverwarmer
13	Buitemperatuurvoeler
14	Warmtewisselaar
15	Toevoerventilator
16	Modulaire connector t.b.v. standaardschakelaar
17	Service aansluiting
18	Doorvoer laagspanningskabel
19	Doorvoer kabel 230 V naverwarmer of extra voorverwarmer
20	Netsnoer 230 V
21	9-Polige connector (alleen bij plus uitvoering)
22	Connectrol eBus
23	Valbeveiliging voorpaneel

Onderdelen Ubiflux F300

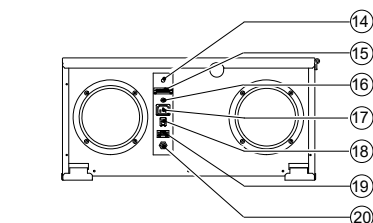
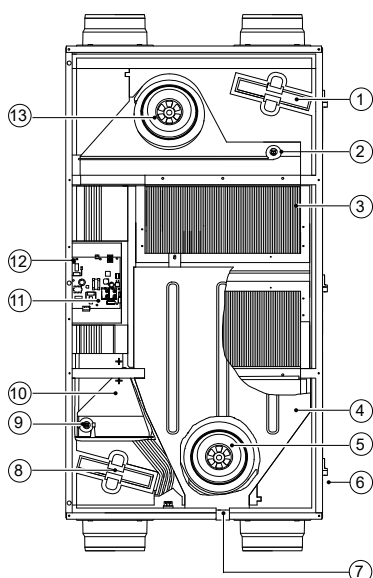

1	Afvoerluchtfiler
2	Binnentemperatuurvoeler
3	Warmtewisselaar
4	Condensbak
5	Afvoerventilator
6	Borgschroef voorpaneel (gemonteerd in voorpaneel)
7	Condensafvoer
8	Toevoerluchtfiler
9	Buitemperatuurvoeler
10	Bypass
11	Regelprint
12	Connector X14
13	Toevoerventilator
14	Doorvoer kabel 230 V naverwarmer of extra voorverwarmer
15	9-Polige connector
16	Service aansluiting
17	Aansluiting 230V voorverwarmer
18	Modulaire connector t.b.v. standaardschakelaar
19	Connector eBus
20	Netsnoer 230 V

Ventilatorgrafieken Ubiflux F150 - F200 - F300

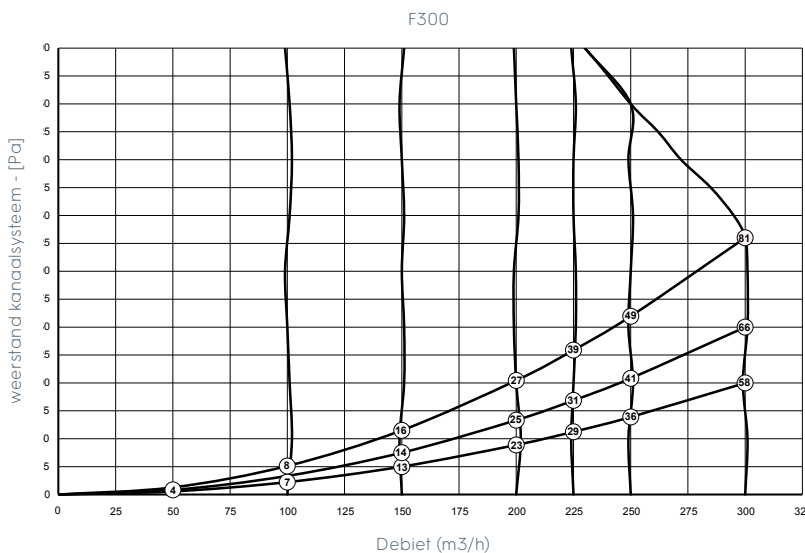
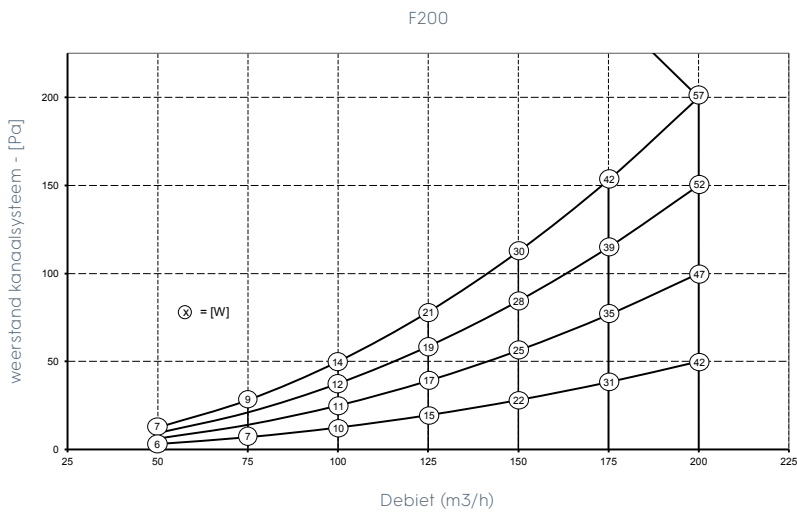
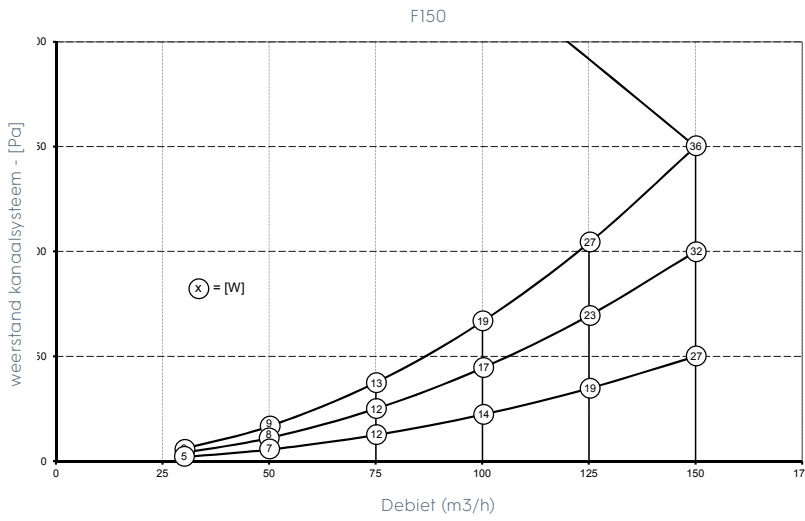

Let op:
De in de grafieken omcirkelde waarden zijn het gebruikte vermogen (Watt) per ventilator.

Ubiflux filters: filtervergelijking

In de Ubiflux ventilatie-units worden luchtfilters toegepast. Vanaf 2017 is hiervoor een nieuw classificatiesysteem (ISO16890) ingevoerd op basis van filtering van deeltjesgroottes. (PM1, PM2,5, PM10 en ISO Coarse). Dit vervangt de filterklassen G, M en F.

Naast de nieuwe benamingen verwijzen wij ook naar de "oude" filterklassen zodat u gemakkelijk voor de in gebruik zijnde ventilatie-units de vertrouwde G- en F-filters kunt blijven bestellen.

De standaard filters in onze units zijn ISO coarse filters. Deze grofstof filters filteren 80-90% van de deeltjesgroottes > 10µm. Voorbeelden hiervan zijn haren, zand, textieldraden en stuifmeel en andere vormen van grof stof.

Optioneel kunt u ISO ePM1 filters toepassen. Deze fijnstoffilters filteren deeltjesgroottes <PM1. Voorbeelden hiervan zijn smog, uitlaatgassen, cementstof, roet en zwevend atmosferisch stof.

Op de volgende pagina kunt u het juiste filter zoeken op afmeting. Alle filters worden per stuk of per set geleverd.

Filterklasse ISO 16890	ISO Coarse ≥ 45%	ISO Coarse ≥ 60%	ISO ePM2,5	ISO ePM1
Filterklasse EN779	G3	G4	F6	F7
Stofbelasting				
Grof stof	****	****	****	****
Fijnstof (ISO ePM)			****	****
Haren	****	****	****	****
Zand	****	****	****	****
Smog			**	***
Uitlaatgassen			***	****
Roet			**	***
Cementstof	**	**	****	****
Zwevend atmosferisch stof			***	****

Bestel nu de originele Ubbink filters op onze webshop!



www.ubbinkwebshop.be

Welk type filter past in uw Ubiflux ?

Type

Ventilatie-unit	Artikel	Type filter	€ Prijs	Afmetingen
Ubiflux Vigor W225	0882255	Filter G4 stand-tijd (ISO COARSE ≥60%)	33,49	400x215mm
	0882256	Filter F7 (ISO ePM1)	53,56	400x215mm
	0882257	Koolstoffilter (ISO COARSE)	80,32	400x215mm
	0882258	Filterset koolstof + G4 (ISO COARSE ≥60%)	93,70	400x215mm
	0882259	Filterset F7 + G4 (ISO ePM1) + (ISO COARSE ≥60%)	66,95	400x215mm
	0882267	G4 vervangset (2st)	33,49	400x215mm
Ubiflux Vigor W325-W400	0883240	Filterset koolstof + G4 (ISO COARSE ≥60%)	93,70	510x245mm
	0883241	Filter G4 stand-tijd (ISO COARSE ≥60%)	53,56	510x245mm
	0883247	Filter F7 (ISO ePM1)	53,56	510x245mm
	0883248	Filterset F7 + G4 (ISO ePM1) + (ISO COARSE ≥60%)	66,95	510x245mm
	0883249	Koolstoffilter (ISO COARSE)	80,32	510x245mm
	0883266	G4 vervangset (2st)	33,49	510x245mm
Ubiflux Vigor W450-W600	0886010	Filterset G4 (2st) (ISO COARSE ≥60%)	39,71	595x195mm
	0886011	Filter F7 (ISO ePM1)	66,91	595x201mm
	0886012	Koolstoffilter (ISO COARSE)	129,28	595x195mm
	0886013	Filterset koolstof + G4 (ISO COARSE ≥60%)	146,30	595x195mm
Ubiflux W300-W400-W450	0886014	Filterset F7 + G4 (ISO ePM1) + (ISO COARSE ≥60%)	83,92	595x195mm 595x201mm
	0704563	Filterset G3 (2st) (ISO COARSE ≥45%)	36,60	530x185mm
	0704562	Filter F7 (ISO ePM1)	48,32	530x185mm
	0704564	Filterset F7 + G3 (ISO ePM1) + (ISO COARSE ≥45%)	64,40	530x185mm
Ubiflux W180	0888056	Filterset G3 (2st) (ISO COARSE ≥45%)	21,49	290x136mm
	0120713	Filter F7 (1st) (ISO ePM1)	41,99	290x136mm
Ubiflux F300	0888073	Filterset G4 (2st) (ISO COARSE ≥60%)	17,57	235x165mm
	0888074	Filter F7 (ISO ePM1)	27,84	235x165mm
	0888075	Filterset F7 + G4 (ISO ePM1) + (ISO COARSE ≥60%)	36,60	235x165mm
Ubiflux F150-F200	0888186	Filterset G4 (2st) (ISO COARSE ≥60%)	23,46	175x150mm
	0888187	Filter F7 (1st) (ISO ePM1)	36,32	175x150mm
	0888188	Filterset F7 + G4 (ISO ePM1) + (ISO COARSE ≥60%)	44,63	175x150mm
Ubiflux Medium/Large	0188301	Filterset G3 (2st)	21,93	415x237mm
	0704211	Filterset F6 (2st)	101,88	415x237mm
Ubiflux Med./Large + bypass	0188386	Filterset G3 (2st)	25,98	500x237mm
	0188370	Filterset F6 (2st)	112,47	500x237mm

Ubiflux filters, een essentieel onderdeel

Elke Ubiflux Vigor ventilatie-unit is uitgerust met twee filters. De standaard filters zijn ISO coarse 60% filters. Deze grofstoffilters filteren 80-90% van de deeltjesgroottes > 10µm. Voorbeelden hiervan zijn haren, zand, textieldraden en stofmeel en andere vormen van grof stof.

Er kan ook geopteerd worden voor ISO ePM1 filters. Deze fijnstoffilters filteren deeltjesgroottes <PM1 zoals smog, uitlaatgassen, cementstof, roet en zwevend atmosferisch stof.

Ubiflux Garantieverlenging

Verleng de garantie van uw Ubiflux unit van standaard 2 jaar naar 5 jaar!

Ubbink heeft een jarenlange ervaring met ventilatie-units en is overtuigd van de goede kwaliteit van haar producten. Mocht er tijdens de eerste 5 jaar na aankoopdatum toch een onderdeel kapot gaan, dan heeft u recht op een kosteloze vervanging van het onderdeel. Registreer uw Ubiflux ventilatie-unit op onze website en verleng de garantie van uw unit van standaard 2 jaar naar 5 jaar.

- Garantie omvat: 5 gratis filtersets G4 (vervanging 1 filterset per jaar) + 5 jaar (na aankoopdatum) kosteloze vervanging van de onderdelen + reparatie via de installateur
- Reparatie gebeurt met nieuwe en originele onderdelen
- Dekkingsvoorwaarden: zie www.ubbink.com
- Registratie van de unit dient binnen de 3 maanden na aankoopdatum te gebeuren
- Voor meer info en registratie van uw unit: zie www.ubbink.com

Ubiflux Garantieverlenging						
	Omschrijving		€		%	
	Garantieverlenging Ubiflux Vigor W225 (5 extra filtersets G4)(ISO COARSE ≥60%)	0882269	428,28	1	632	A
	Garantieverlenging Ubiflux Vigor W325-W400 (5 extra filtersets G4)(ISO COARSE ≥60%)	0883269	428,28	1	632	A
	Garantieverlenging Ubiflux Vigor W450-W600 (5 extra filtersets G4)(ISO COARSE ≥60%)	0886021	462,53	1	632	A
	Garantieverlenging Ubiflux F150 - F200 (5 extra filtersets G4)(ISO COARSE ≥60%)	0704587	365,71	1	632	B
	Garantieverlenging Ubiflux F300 (5 extra filtersets G4)(ISO COARSE ≥60%)	0704588	365,71	1	632	C



Ubiflux Vigor

Zuivere kracht!

Verleng de garantie van uw Ubiflux Vigor ventilatie-unit van 2 jaar naar 5 jaar

Met de GRATIS verlengde garantie
kan u rekenen op:

- 5 filtersets G4 (vervanging 1 filterset per jaar)
- 5 jaar (na aankoopdatum) kosteloze vervanging van de onderdelen
- reparatie via de installateur

Actie geldig van 01/01/2023 t.e.m. 31/12/2023 op alle Ubiflux Vigor units.

Registreer uw ventilatie-unit
en ontdek de garantievoorwaarden
ubbink.com/be/garantie



GARANTIE
5
JAAR



De Ubiflux wandunits met grote vermogens

Ubiflux W550 wandunit



De Ubiflux W550 is een ventilatie-unit met warmteterugwinning voor residentiële en niet-residentiële toepassingen. De unit voor wandmontage, met optie vloermontage via montagevoeten, heeft 4 bovenaansluitingen en is uitgerust met een 100% automatische bypass voor optimaal comfort.

- EC gelijkstroom motoren (EBM)
- Tegenstroom warmtewisselaar
- Geïntegreerde voorverwarmer en vochtsensor
- Modbus communicatiepoort (RS485)
- Hoge energiebesparing, inclusief balsifon

Klokregeling en USB dongle essentieel voor de inregeling. Afzonderlijk te bestellen.



Ubiflux W550					
	Omschrijving		€		
	Ubiflux W550	0121171	4.171,45	1	680 C

Ubiflux W700 wandunit





Ventilatie-unit (grote vermogens) met warmteterugwinning voor residentiële en niet-residentiële toepassingen. Deze unit voor wandmontage heeft een maximale ventilatiecapaciteit van 700m³/h en is uitgerust met een 100% automatische bypass voor een optimaal comfort.

- EC gelijkstroom motoren (EBM)
- Tegenstroom warmtewisselaar
- Optie elektrische naverwarmer
- Modbus communicatiepoort
- Hoge energiebesparing

Klokregeling essentieel voor de inregeling. Afzonderlijk te bestellen.



Ubiflux W700					
	Omschrijving		€		
	Ubiflux W700 4/0 rechts	0121173	5.683,66	1	680 C
	Ubiflux W700 4/0 links	0121172	5.683,66	1	680 C
	Ubiflux W700 2/2 rechts	0121174	5.687,61	1	680 C
	Ubiflux W700 2/2 links	*** 0121284	5.687,61	1	680 C

Ubiflux W1200 wandunit



Ventilatie-unit (grote vermogens) met warmteterugwinning voor residentiële en niet-residentiële toepassingen. Deze unit voor wandmontage heeft een maximale ventilatiecapaciteit van 1200m³/h en is uitgerust met een 100% automatische bypass voor een optimaal comfort.

- EC gelijkstroom motoren (EBM)
- Tegenstroom warmtewisselaar
- Optie elektrische of warm water naverwarmer
- Modbus communicatiepoort
- Hoge energiebesparing

Klokregeling essentieel voor de inregeling.
Afzonderlijk te bestellen.









Ubiflux W1200					
	Omschrijving		€		%
	Ubiflux W1200 4/0 rechts	0121205	8.266,40	1	680 C
	Ubiflux W1200 4/0 links	0121204	8.266,40	1	680 C
	Ubiflux W1200 2/2 rechts	0121206	8.460,21	1	680 C
	Ubiflux W1200 2/2 links	*** 0121285	8.460,21	1	680 C

Ubiflux W550-W700-W1200 toebehoren

Ubiflux W550-W700-W1200 toebehoren					
	Omschrijving		€		%
	Ubiflux Klokregeling W/F 550	*** 0121220	279,00	1	680 C
	USB Dongle W/F 550	*** 0121221	199,00	1	680 C
	Ubiflux Klokregeling W/F 700/1200	0121208	435,09	1	680 C
	Ubiflux Constant Flow W/F 700/1200	0121210	278,43	1	680 C
	Ubiflux Modbus units 550/700/1200	0121232	298,97	1	680 C
	Ubiflux Connectie Multi 0-10v units 550/700/1200	0121233	220,78	1	680 C
	Ubiflux W550 Montagevoeten	0121222	102,00	1	680 C
	Ubiflux W700 & F700 Dak	*** 0121219	596,16	1	680 C
	Ubiflux W1200 & F1200 Dak	0121218	446,97	1	680 C

Beschikbaarheid A direct leverbaar · B leverbaar binnen 10 dagen · C leveringstermijn op aanvraag · D zolang de voorraad strekt

Ubiflux W550-W700-W1200 filters

Ubiflux W550-W700-W1200 filters						
	Omschrijving		€		%	
	Ubiflux W550 Filter G4 afvoer	0121229	34,49	1	680	C
	Ubiflux W550 Filter F7 toevoer	0121228	53,33	1	680	C
	Ubiflux W550 Filter G4 toevoer	0121227	32,83	1	680	C
	Ubiflux W700 Filter M5/F7	0121214	150,32	1	680	C
	Ubiflux W700 2/2 Filter M5/M5	0121212	69,74	1	680	C
	Ubiflux W700 4/0 Filter M5/M5	0121211	58,26	1	680	C
	Ubiflux W1200 2/2 Filter M5/F7	0121216	270,30	1	680	C
	Ubiflux W1200 4/0 Filter M5/F7	0121215	217,56	1	680	C

De Ubiflux plafondunits met grote vermogens

Ubiflux F550 plafondunit



De Ubiflux F550 is een ventilatie-unit met warmteterugwinning voor residentiële en niet-residentiële toepassingen. De unit kan zowel horizontaal als verticaal tegen de muur, het plafond en op de vloer (= mits montagevoeten in optie) gemonteerd worden. De Ubiflux F550 is uitgerust met een 100% automatische bypass voor optimaal comfort. Maximale ventilatiecapaciteit van 550m³/h.

- EC gelijkstroom motoren (EBM)
- Tegenstroom warmtewisselaar
- Optie elektrische externe voor- en naverwarmer
- Modbus communicatiepoort (RS485)
- Geïntegreerde vochtsensor

Klokregeling en USB dongle essentieel voor de inregeling. Afzonderlijk te bestellen.



Ubiflux F550

	Omschrijving		€		%	
	Ubiflux F550	0121175	4.171,45	1	680	C

Ubiflux F700 plafondunit



Ventilatie-unit (grote vermogens) met warmteterugwinning voor residentiële en niet-residentiële toepassingen. Deze unit voor plafondmontage heeft een maximale ventilatiecapaciteit van 700m³/h en is uitgerust met een 100% automatische bypass voor een optimaal comfort.

- EC gelijkstroom motoren (EBM)
- Tegenstroom warmtewisselaar
- Geïntegreerde naverwarmer (1,2kW)
- Modbus communicatiepoort
- Optie: constante drukregeling of CO² regeling

Klokregeling essentieel voor de inregeling. Afzonderlijk te bestellen.



Ubiflux F700

	Omschrijving		€		%	
	Ubiflux F700	0121176	5.910,43	1	680	C

Beschikbaarheid A direct leverbaar · B leverbaar binnen 10 dagen · C leveringstermijn op aanvraag · D zolang de voorraad strekt

Ubiflux F1200 plafondunit



Ventilatie-unit (grote vermogens) met warmteterugwinning voor residentiële en niet-residentiële toepassingen. Deze unit voor plafondmontage heeft een maximale ventilatiecapaciteit van 1200m³/h en is uitgerust met een 100% automatische bypass voor een optimaal comfort.

- EC gelijkstroom motoren (EBM)
- Tegenstroom warmtewisselaar
- Geïntegreerde naverwarmer (1,2kW)
- Modbus communicatiepoort
- Optie: constante drukregeling of CO² regeling









Klokregeling essentieel voor de inregeling.
Afzonderlijk te bestellen.

Ubiflux F1200						
	Omschrijving		€		%	
	Ubiflux F1200	0121207	9.385,73	1	680	C

Ubiflux F550-F700-F1200 toebehoren

Ubiflux F550-F700-F1200 toebehoren						
	Omschrijving		€		%	
	Ubiflux Klokregeling W/F 550	*** 0121209	501,01	1	680	C
	USB Dongle W/F550	*** 0121221	199,00	1	680	C
	Ubiflux Klokregeling W/F 700/1200	0121208	435,09	1	680	C
	Ubiflux Constant Flow W/F 700/1200	0121210	278,43	1	680	C
	Ubiflux Modbus units 550/700/1200	0121232	298,97	1	680	C
	Ubiflux Connectie Multi 0-10v units 550/700/1200	0121233	220,78	1	680	C
	Ubiflux F550 Montagevoeten	0121223	82,39	1	680	C
	Ubiflux Dak W/F700	*** 0121219	596,16	1	680	C
	Ubiflux Dak W/F1200	0121218	446,97	1	680	C

Ubiflux F550-F700-F1200 filters

Ubiflux F550-F700-F1200 filters						
	Omschrijving		€		%	
	Ubiflux F550 Filter F7	0121225	41,03	1	680	C
	Ubiflux F550 Filter G4	0121224	28,73	1	680	C
	Ubiflux F550 Filter M5	0121226	37,76	1	680	C
	Ubiflux F700 Filter M5/F7	0121213	114,86	1	680	C
	Ubiflux F1200 Filter M5/F7	0121217	311,17	1	680	C

 **Beschikbaarheid** A direct leverbaar · B leverbaar binnen 10 dagen · C leveringstermijn op aanvraag · D zolang de voorraad strekt

Woonhuisventilatie

Air Excellent luchtverdeelsysteem



Ubbink Air Excellent is een compleet luchtverdeelsysteem voor ventilatie. Dit uiterst flexibel en modulair luchtverdeelsysteem is toepasbaar in alle ventilatiesystemen zowel voor kleine als grote nieuwbouw- en renovatieprojecten. Het Air Excellent luchtverdeelsysteem bestaat uit enerzijds de luchtverdeelkanalen (flexibels) en anderzijds de luchtverdeelkasten. De kanalen zijn vervaardigd uit hoogwaardige kunststof waarvan de gladde binnenwand voorzien is van een zilver-ion-coating. Hierdoor zijn deze antistatisch en antibacterieel. De modulaire Air Excellent luchtverdeelkasten zorgen voor een maximale luchtverdeling tussen de unit en de aan-/afvoerkanalen.

- Minimale drukverliezen
- Anti-bacteriële en anti-microbiële eigenschappen
- Veilige en snelle montage
- Luchtdichtheidsklasse D
- TÜV SÜD gecertificeerd



De universele luchtverdeelkasten

Universele luchtverdeelkasten DB200 en DB800

Universele luchtverdeelkasten DB200 en DB800						
	Omschrijving		€		%	
Universele luchtverdeelkasten DB200						
	Air Excellent DBOX206 V180 6 Aansluitingen	0188644	108,12	1	634	A
	Air Excellent DBOX208 V180 8 Aansluitingen	0188646	108,12	1	634	A
	Air Excellent DBOX212 V180HE 12 Aansluitingen	0188633	162,71	1	634	A
	Air Excellent DBOX206 H125 6 Aansluitingen	0120850	108,12	1	634	B
	Air Excellent DBOX208 V125 8 Aansluitingen	0120852	108,12	1	634	B
Universele luchtverdeelkasten DB200 hybride						
	Air Excellent DBOX206 H200x80 6 Aansluitingen*	0188673	108,12	1	634	A
Universele luchtverdeelkasten DB800						
	Air Excellent DBOX808 8 Aansluitingen	0188583	217,31	1	634	A
	Air Excellent DBOX816 16 Aansluitingen	0188581	217,31	1	634	A
	Air Excellent DBOX824 24 Aansluitingen	0188580	217,31	1	634	A

Alle luchtverdeelkasten zijn inclusief restrictieringen en afdekkapen voor de helft van de aansluitingen.
* Te combineren met Galva aansluitmateriaal.

 **Beschikbaarheid** A direct leverbaar · B leverbaar binnen 10 dagen · C leveringstermijn op aanvraag · D zolang de voorraad strekt

Universele luchtverdeelkast DB200 hybride

Afhankelijk van het type ventilatiesysteem kan ook gekozen worden voor een luchttoevoer- en afvoersysteem in gegalvaniseerd staal. De lucht- en toevoerkanalen worden rechtstreeks op de speciaal ontwikkelde luchtverdeelkast aangesloten en zorgen voor een optimale luchtverdeling in de woning.

- Plaatsing in de vloer of muur
- Minimaal luchtverlies
- Meer flexibiliteit
- Plaatsbesparend
- Adapters van rechthoekig naar rond



Universele luchtverdeelkast DB200 hybride						
	Omschrijving		€		%	
	Air Excellent DBOX206 H200x80 6 Aansluitingen	0188673	108,12	1	634	A

Toebehoren voor luchtverdeelkasten						
	Omschrijving		€		%	
	Air Excellent DBOX Meervoudige Adapter 125-150-160-180	0188565	13,07	10	633	A
	Air Excellent DB206 KIT Zij-aansluiting 125	0188636	16,48	1	633	A
	Air Excellent DBOX Adapter 200	0188689	21,74	10	633	A
	Air Excellent DBOX Restrict.ring -10ST	0188564	6,79	50	633	A
	Air Excellent DBOX Afdekkappen -10ST	0188563	8,80	12	633	A
	Air Excellent DBOX Dempingsset	0188039	33,77	1	633	A
	Air Excellent DBOX Instorthulp	0188669	21,16	24	633	A
	Air Excellent DBOX Stepped Adapter 125 - 125 Spiraliet	*** 0188179	12,02	432	633	C
	Air Excellent DBOX Adapter 125 - 125 Spiraliet	*** 0188178	12,02	432	633	C
	Air Excellent DBOX Adaptateur 160 - 160 Spiraliet	*** 0188177	12,02	224	633	C



De onmisbare ramingstool voor een compleet ventilatiesysteem

Met **VentSmart** maak je snel professionele offertes voor een compleet ventilatiesysteem, verklein je de kans op fouten en verhoog je de klanttevredenheid.

Ga voor efficiëntie en nauwkeurigheid met **VentSmart!**

Ondek **VentSmart** hier ubbink.com/be/ventsmart



Air Excellent Prefab luchtverdeelsysteem

Air Excellent Semi-circular luchtverdeelsysteem AE55SC

Air Excellent Semi-circular luchtverdeelsysteem AE55SC						
	Omschrijving		€		%	
Luchtverdeelkast						
	Distributiebox 206 V180 met 6 aansluitingen en dichtingen AE55SC	*** 0188193	165,00	1	634	A
	Distributiebox 208 V180 met 8 aansluitingen en dichtingen AE55SC	*** 0188195	185,00	1	634	A
	Distributiebox 212 V180 met 10 aansluitingen en dichtingen AE55SC	*** 0188197	285,00	1	634	A
Flexibel kanaal						
	Air Excellent 55SC Flexibel Kanaal 60/130-30m	0704540	364,33		622	A
Ventieladapter						
	Air Excellent 55SC Ventieladapter 90° 1 connectie met dichting 125mm	*** 0188604	37,00	1	633	A
	Air Excellent 55SC Ventieladapter 90° 2 aansluitingen met dichtingen 125mm	*** 0188613	37,00	1	633	A
	Air Excellent 55SC Ventieladapter 180° 2 aansluitingen met dichtingen 125mm	*** 0188625	37,00	1	633	A



Air Excellent SC Prefab kit

Denk
SMART
voor je
start!

Het snelste kliksysteem op de markt!

- ▶ Vooraf gefabriceerde kits
- ▶ Anti statisch en antimicrobieel
- ▶ TUV certificaat

Installatie van de volledige kit met slechts 3 componenten

- ▶ DBOX kit met 6, 8 of 12 aansluitingen met de nodige semi-circular adapters
- ▶ Ventieladapter kit met einddop
- ▶ Connectie tussen kits met flexibele buis



DBOX kit met 6 aansluitingen



Ventieladapter kit



Bekijk de montagevideo
ubbink.com/be/AEPrefabKit



Air Excellent Semi-circular luchtverdeelsysteem

Air Excellent Semi-circular luchtverdeelsysteem AE35SC - AE45SC - AE55SC



- AE35SC (50x100mm) - ventilatiecapaciteit bij 3m/s: 33m³/h
- AE45SC (50x140mm) - ventilatiecapaciteit bij 3m/s: 47m³/h
- AE55SC (60x130mm) - ventilatiecapaciteit bij 3m/s: 58m³/h

Semi-circular luchtverdeelsysteem		50 x 100				50 x 140				60 x 130						
	Omschrijving		€		%			€		%			€		%	
	Flexibele kanaal ovaal (antistatisch - antimicrobieel)*	0188299	531,65		622	A	0121077	267,64		622	A	0704540	364,33		622	A
	Ventieladapter 1x90° 125mm	0188186	41,50	1	633	A	0188187	41,50	1	633	A	0188189	41,50	1	633	A
	Ventieladapter 2x90° 125mm	0188300	35,44	81	633	A	0188561	43,82	56	633	A	0188150	40,76	56	633	A
	Ventieladapter 2x180° 125mm	0188310	58,35	48	633	A						0188164	53,70	48	633	A
	Roosteradapter**	0188308	44,24	78	633	A	0188560	47,45	60	633	A	0188608	39,00	4	633	A
	Kit Koppelstuk flexibel	0188571	21,14	36	633	A	0188543	29,33	30	633	A	0188575	23,33	60	633	A
	Kit Bocht horizontaal	0188572	23,87	48	633	A	0188544	31,89	15	633	A	0188576	26,43	24	633	A
	Kit Bocht vertikaal	0188573	23,87	52	633	A	0188547	31,89	18	633	A	0188577	26,43	36	633	A
	Kit Adapter 180° AE35SC naar AE55SC	0188615	23,87	1	633	A						0188615	23,87	1	633	A
	Kit Adapter 180° AE48C naar AE45SC						0188157	18,30	8	633	A					
	Kit Adapter 180° AE48C naar AE55SC											0188538	18,30	5	633	A
	Kit Adapter 90° AE34C naar AE35SC	0188537	18,30	20	633	A										
	Kit Adapter 90° AE45SC naar 2xAE34C						0188616	31,89	1	633	A					
	Kit DBOX Adapter	0188693	14,10	1	633	A	0188694	14,10	1	633	A	0188695	14,10	10	633	A
	Air Excellent DBOX206 V180 6 Aansluitingen	0188644	108,12	1	634	A	0188644	108,12	1	634	A	0188644	108,12	1	634	A
	Air Excellent DBOX208 V180 8 Aansluitingen	0188646	108,12	1	634	A	0188646	108,12	1	634	A	0188646	108,12	1	634	A
	Air Excellent DBOX212 V180HE 12 Aansluitingen	0188633	162,71	1	634	A	0188633	162,71	1	634	A	0188633	162,71	1	634	A
	Air Excellent DBOX816 V180HE 16 Aansluitingen	0188581	217,31	1	634	A	0188581	217,31	1	634	A	0188581	217,31	1	634	A

*Lengte AE35SC kanaal: 50m / lengte AE45SC kanaal: 20m / lengte AE55SC kanaal: 30m. **AE55SC heeft 1 aansluiting

Air Excellent Circular luchtverdeelsysteem

Air Excellent Circular luchtverdeelsysteem AE23C - AE34C - AE48C



- AE23C (Ø 52/63) - ventilatiecapaciteit bij 3m/s: 23m³/h
- AE34C (Ø 63/75) - ventilatiecapaciteit bij 3m/s: 34m³/h
- AE48C (Ø 75/90) - ventilatiecapaciteit bij 3m/s: 48m³/h

Circular luchtverdeelsysteem		63					75					90				
	Omschrijving		€		%			€		%			€		%	
	Flexibel kanaal rond (50 meter)	0188377	188,93		622	A	0188378	202,42		622	A	0188379	269,89		622	A
	Flexibel kanaal rond (antistatisch - antimicrobieel) (50 meter)	0120425	215,91		622	A	0120426	256,39		622	A	0120427	337,34		622	A
	Ventieladapter 1x90° 125mm**	0188184	37,13	1	633	A	0188185	37,13	1	633	A	0188188	37,13	1	633	A
	Ventieladapter 2x 90° 125mm	0188341	37,83	70	633	A	0188342	39,16	56	633	A	0188380	40,50	48	633	A
	Ventieladapter 2 x 180° 125mm						0188399	39,23	72	633	A	*** 0188605	40,50	48	633	A
	Ventieladapter 4 x 90° 125mm	0188175	51,37	1	633	A										
	Ventieladapter 4 x 180° 125mm	0188176	51,37	1	633	A										
	Roosteradapter***						0188397	29,04	60	633	A	*** 0188609	39,00	4	633	A
	Kit Koppelstuk flexibel	0188665	12,17	20	633	A	0188579	12,99	84	633	A	0188569	13,80	54	633	A
	Kit Bocht 90°	0188666	13,93	20	633	A	0188599	18,30	20	633	A	0188600	18,30	30	633	A
	Kit Adapter 180° AE48C naar AE45SC											0188157	18,30	8	633	A
	Kit Adapter 180° AE48C naar AE55SC											0188538	18,30	5	633	A
	Kit Adapter 180° AE55SC naar 2xAE23C	*** 0188639	18,30		633	A										
	Kit Adapter 90° AE34C naar AE35SC						0188537	18,30	20	633	A					
	Kit DBOX Adapter*	0188617	10,82	1	633	A	0188618	5,36	1	633	A	0188692	10,82	10	633	A
	Air Excellent DBOX206 V180 6 Aansluitingen	0188644	108,12	1	634	A	0188644	108,12	1	634	A	0188644	108,12	1	634	A
	Air Excellent DBOX208 V180 8 Aansluitingen	0188646	108,12	1	634	A	0188646	108,12	1	634	A	0188646	108,12	1	634	A
	Air Excellent DBOX212 V180HE 12 Aansluitingen	0188633	162,71	1	634	A	0188633	162,71	1	634	A	0188633	162,71	1	634	A
	Air Excellent DBOX816 16 Aansluitingen	0188581	217,31	1	634	A	0188581	217,31	1	634	A	0188581	217,31	1	634	A

*Rechtstreekse aansluiting AE34C, dus enkel 2x dichting en 2x bevestigingsclip. **Ventieladapter AE23C inclusief adapter (zie tekening semi-circular). *** AE48C heeft 1 aansluiting.

Beschikbaarheid A direct leverbaar · B leverbaar binnen 10 dagen · C leveringstermijn op aanvraag · D zolang de voorraad strekt

Air Excellent accessoires

Semi-circular accessoires		50 x 100					50 x 140					60 x 130				
	Omschrijving		€		%			€		%			€		%	
	Koppelingsdichting	0188302	4,82	80	633	A	0188550	10,37	10	633	A	0188152	5,58	64	633	A
	Koppelstuk flex-flex	0188306	15,22	40	633	A	0188551	15,83	33	633	A	0188156	17,50	28	633	A
	Bocht vertikaal	0188303	15,22	60	633	A	0188558	21,92	18	633	A	0188153	17,50	40	633	A
	Bocht horizontaal	0188304	15,22	50	633	A	0188559	19,48	28	633	A	0188154	17,50	30	633	A
	Adapter 180° AE35SC naar AE55SC	0188389	12,98	12	633	A						0188389	12,98	12	633	A
	Adapter 180° AE48C naar AE45SC						0188536	17,51		633	A					
	Adapter 180° AE48C naar AE55SC											0188585	17,51	5	633	A
	Adapter 90° AE34C naar AE35SC	0188343	17,57	64	633	A										
	Adapter 90° AE45SC naar 2xAE34C						0188562	21,92	32	633	A					
	Dbox Adapter	0188554	10,83	10	633	A	0188556	10,68	10	633	A	0188555	10,83	10	633	A
	Einddop	0188305	3,99	10	633	A	0188557	2,92	25	633	A	0188155	3,99	15	633	A
	Beugel	0188321	2,28	80	633	A						0188121	6,04	60	633	A
	Vloerrooster RVS N	0188317	79,14	1	633	A						0188317	79,14	1	633	A
	Vloerrooster M. BL	0188316	76,36	1	633	A						0188316	76,36	1	633	A
	Verlengstuk ventieladapter	*** 0711369	18,30	9	633	A	*** 0711369	18,30	9	633	A	*** 0711369	18,30	9	633	A
	Geïsoleerde mantel (10m)	*** 0188400	60,85	1	633	A						*** 0188401	64,93	1	633	A

Circular accessoires		63					75					90				
	Omschrijving		€		%			€		%			€		%	
	Bevestigingsclips (10 stuks)	0188390	10,83	15	633	A	0188391	12,18	15	633	A	0188392	13,53	12	633	A
	Dichtingen (10 stuks)	0188347	16,23	25	633	A	0188348	18,94	25	633	A	0188366	21,62	25	633	A
	Koppelstuk flex-flex	0188349	6,79	120	633	A	0188350	6,79	99	633	A	0188365	6,79	63	633	A
	Bocht 90°	0188172	6,42	32	633	A	0188173	6,26	20	633	A	0188174	12,46	30	633	A
	Adapter 180° AE48C naar AE45SC											0188536	17,51		633	A
	Adapter 180° AE48C naar AE55SC											0188585	17,51	5	633	A
	Adapter 90° AE34C naar AE35SC						0188343	17,57	64	633	A					
	Adapter 90° AE45SC naar 2xAE34C						0188562	21,92	32	633	A					
	Dbox Adapter	0188552	10,83	10	633	A						0188553	10,83	10	633	A
	Einddop	0188345	3,99	16	633	A	0188346	4,04	24	633	A	0188381	4,04	14	633	A
	Beugel	0188396	22,99	1	633	A	0188396	22,99	1	633	A	0188396	22,99	1	633	A
	Regelbare klep						0188663	18,26	25	633	A					
	Kit passeerstuk AE48C-AE45SC-AE48C											0188658	44,31	5	633	A
	DBOX Aansluitrubber bocht AE48C											0188680	9,63	8	633	A
	Verlengstuk ventieladapter	*** 0711369	18,30	9	633	A	*** 0711369	18,30	9	633	A	*** 0711369	18,30	9	633	A
	Geïsoleerde mantel (10m)						*** 0188400	60,85	1	633	A	*** 0188401	64,93	1	633	A

Toe- en afvoerventielen			€		%	
	Haelix Rondo ventiel	0188060	54,76	1	633	A
	Haelix Quadro ventiel	0188061	54,76	1	633	A
	Air Excellent Met. Afvoerv.+ Huls 125	0701071	14,87	7	633	A
	Air Excellent Met. Toevoerv.+ Huls 125	0701540	14,87	7	633	A

Beschikbaarheid A direct leverbaar · B leverbaar binnen 10 dagen · C leveringstermijn op aanvraag · D zolang de voorraad strekt

Air Excellent kits

Kies voor optimaal verwerkingsgemak!

Circular

AE34C (Ø63/75 mm) - 34m³/h bij 3m/s

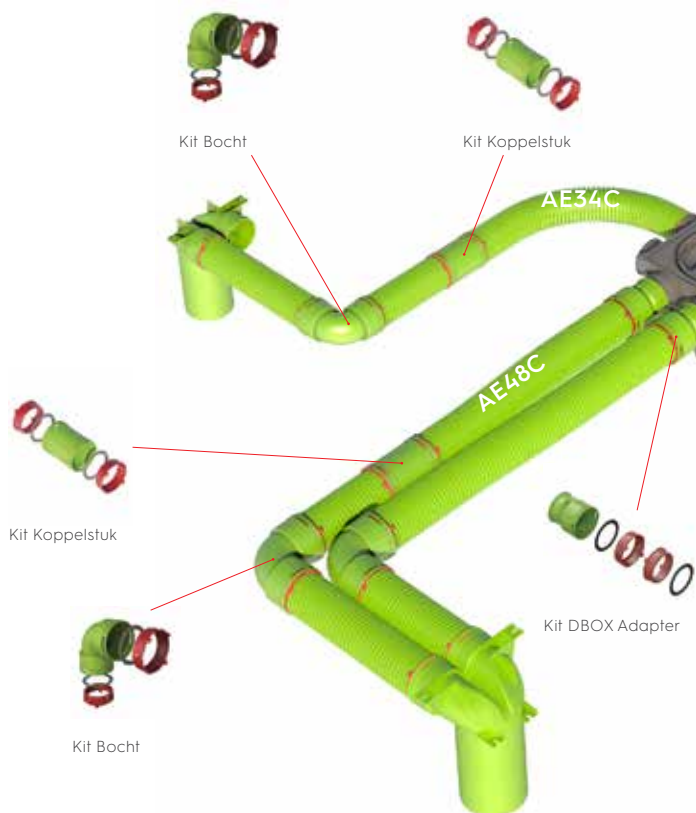

Semi-Circular

AE35SC (50x100mm) - 33m³/h bij 3m/s

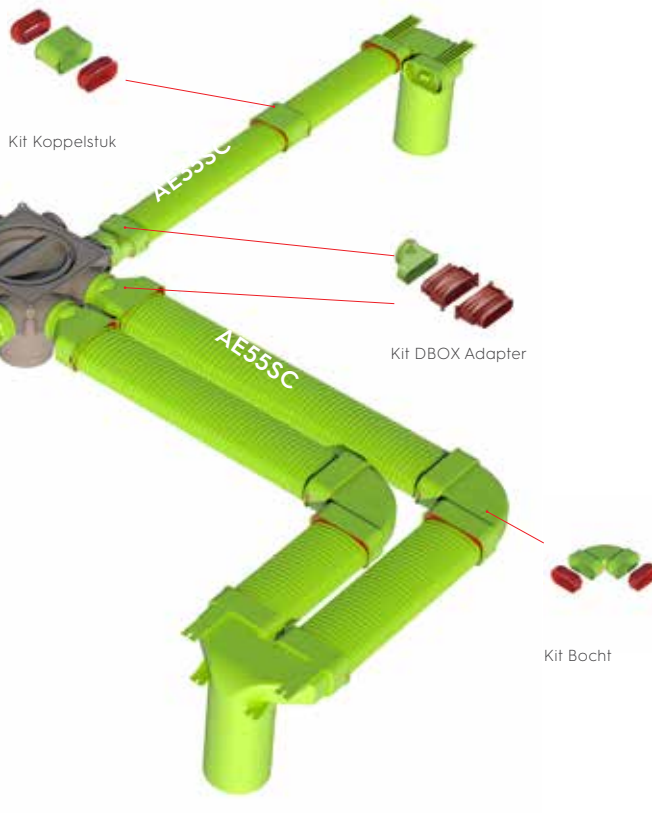

AE48C (Ø75/90 mm) - 48m³/h bij 3m/s

AE55SC (60x130 mm) - 58m³/h bij 3m/s

Air Excellent kits ook beschikbaar in AE23C en AE45SC.

De Air Excellent luchtsnelheden

		[m/s]						
		2	2,25	2,5	2,75	3	3,25	3,5
Semi-Circular	A[m³]	Debiet in m³/h						
1x AE35SC	0.003045	22	25	27	30	33	36	38
1x AE45SC	0.004371	31	35	40	43	47	51	55
1x AE55SC	0.005416	39	44	49	54	58	63	68
Circular	A[m³]	Debiet in m³/h						
1x AE23C	0.002123	15	17	19	21	23	25	27
1x AE34C	0.003117	22	25	28	31	34	36	39
1x AE48C	0.004418	32	36	40	44	48	52	56

Haelix toe- en afvoerventiel

Prestatie en design in één

Het Haelix toe- en afvoerventiel is ontwikkeld als final touch aan ventilatiesystemen voor woonhuizen en heeft een tijdloos design. Het Haelix ventiel is zowel in een ronde (Rondo) als een vierkante (Quadro) variant verkrijgbaar. De plaatsing wordt gereedschapsloos gerealiseerd door eenvoudigweg het ventiel in de 125 mm ventieladapter te plaatsen. De extra brede flens draagt bij aan het voorkomen van vuilafzetting op wanden en plafonds. De Haelix ventielen zijn voorzien van een extra 9-traps inregelring om onvoorziene systeemafwijkingen als gevolg van installatiewijzigingen het hoofd te bieden en hiermee een universele oplossing te creëren voor alle verkrijgbare ventilatiesystemen in de markt.



■ Design

Universeel ontwerp dat in elk huis past.

■ Flexibel

Voor luchttoevoer en afvoer, geschikt voor installatie in plafonds en wanden.

■ Universeel

Toe te passen in combinatie met het Ubbink Air Excellent systeem of elk ander systeem met ventieladapters van Ø125.

■ Slim

Eenvoudig te plaatsen door de EPDM dichtingsring in de ventieladapter te steken.

■ Prestatie

Geïntegreerde 9-traps inregelring om onvoorziene systeemafwijkingen op te lossen.

Haelix Rondo



Haelix Quadro



Woonhuisventilatie

Aerfoam geïsoleerd leidingsysteem



Om warmteverlies en condensvorming in ventilatiesystemen, luchtverwarmings- en koelingssystemen te voorkomen, is het belangrijk goed geïsoleerde en luchtdichte kanalen te gebruiken. Het Aerfoam geïsoleerd leidingsysteem is de nieuwste evolutie hierin. Het populaire assortiment wordt nu CO²-neutraal geproduceerd en er is een duurzaamheidsverbetering gerealiseerd ten opzichte van het voorgaande systeem.

- Geïsoleerd leidingsysteem met zero-carbon footprint
- 100% luchtdicht en roestvrij
- Snelle montage (zonder tape)
- Onderhoudsvriendelijk
- Hoge isolatiewaarde



Geïsoleerd leidingsysteem

Aerfoam geïsoleerde kanalen en toebehoren

De Aerfoam geïsoleerde kanalen zijn eenvoudig te installeren en te onderhouden. Het aanbod bestaat uit buislengtes, bochten en T-stukken. Door middel van een koppelstuk worden de kanalen met elkaar verbonden.

- Zeer hoge isolatiewaarde / geen condensvorming
- Geen last van oxidatie
- Vlamdovend EPE, conform norm DIN 4102-B1
- Geluiddempend en licht materiaal
- Luchtdichte afsluiting



Aerfoam geïsoleerde kanalen en toebehoren		125						160						180						200					
	Omschrijving		€		%			€		%			€		%			€		%					
	Buislengte (2000 mm)	0188202	44,54	8	631	A	0188210	55,70	6	631	A	0188206	75,11	4	631	A	0188218	91,59	3	631	A				
	Bocht 90°	0188263	10,82	8	631	A	0188225	14,73	8	631	A	0188283	18,50	8	631	A	0188227	21,46	6	631	A				
	Bocht 45°	0188262	10,19	8	631	A	0188224	10,55	8	631	A	0188282	10,67	8	631	A	0188226	13,11	6	631	A				
	Bocht 30°						0188223	10,55	8	631	A	0188281	10,67	8	631	A									
	Bocht 15°						0188222	10,55	8	631	A	0188280	10,67	8	631	A									
	T-stuk 90°	0188264	28,30	1	631	A	0188266	42,06	1	631	A														
	T-stuk 45°											0188245	45,61	1	631	A									
	Koppelstuk	0188265	10,03	16	631	A	0188255	6,06	12	631	A	0188285	7,62	16	631	A	0188254	8,95	16	631	A				
	Muurbeugel	0169141	4,16	50	631	A	0169139	5,85	50	631	A	0169143	3,20	16	631	A	0169148	8,89		631	A				
	Verloopstuk 125	0542025	19,60	30	631	A	0542025	19,60	30	631	A	0542001	19,60	36	631	A									
	Verloopstuk 160											0542003	19,60	16	631	A									
	Verloopstuk 180																0542032	19,60	12	631	A				
	Air Excellent DBOX adapter																0188689	21,74	10	633	A				
	Afkortmes	0188231	66,41	20	631	A	0188231	66,41	20	631	A	0188231	66,41	20	631	A	0188231	66,41	20	631	A				

Beschikbaarheid A direct leverbaar · B leverbaar binnen 10 dagen · C leveringstermijn op aanvraag · D zolang de voorraad strekt

Woonhuisventilatie

Dakdoorvoeren en gevelinlaatkappen



Een breed assortiment aan hoog kwalitatieve dakdoorvoeren en gevelinlaatkappen voor mechanische ventilatie, afvoer van dampkappen, rioolontluchting of combinaties ervan. Afhankelijk van de gekozen uitvoering kunnen de dakdoorvoeren op hellende of platte daken gemonteerd worden door middel van een bijpassend indekstuk. De meeste dakdoorvoeren worden geleverd met bijbehorende accessoires zoals dakbeschotbeugel en schaal.

- Hoogwaardige kunststof
- Snelle montage
- Lage weerstand
- Waterdicht
- Diverse indekstukken



VENTUS - GEÏSOLEERDE DAKDOORVOEREN

Klaar voor de toekomst



ubbink

Build smart.

Slim

Beschikbaar in 4 montagekits voor aansluiting op Aerfoam geïsoleerde kanalen Ø150, 160, 180 & 200.

Snel

De instelbare hellingsgraad zorgt voor een loodrechte dakdoorvoer op het dak.



Praktisch

3 in 1 geïntegreerde oplossing (dakdoorvoer, indekdeel & verloopstuk) voor de meest gangbare ventilatiesystemen.



Plaats de Ventus dakdoorvoer snel en slim!
Ontdek de tips en tricks in de montagevideo.



Geïsoleerde dakdoorvoeren en gevelinlaatkappen

Ventus geïsoleerde dakdoorvoer

De Ventus geïsoleerde dakdoorvoer is ontwikkeld voor ventilatiesystemen met warmteterugwinning. De dakdoorvoer wordt geleverd in vier montagekits voor zowel hellend dak- als platdaktoepassingen.

- Voor hellende en platte daken met instelbare hellingsgraad van 15 tot 55°
- 3 in 1 geïntegreerde oplossing: dakdoorvoer, indekstuk en verloopstuk
- Ontworpen voor montage op Aerfoam 160 mm en 200 mm (adapters voor 150 mm en 180 mm)
- Universeel: voor de meest gangbare ventilatiesystemen
- Slim ontwerp: voorkomt binnendringen van sneeuw en regen door hogere afvoer en slimme afvoeren



Ventus dakdoorvoer		150/160					180/200				
	Omschrijving		€		%			€		%	
	Ventus dakdoorvoer hellend dak 15-55°	0169887	204,12	1	624	A	0169882	249,48	1	624	A
	Ventus dakdoorvoer plat dak 0°	0169886	175,77	1	624	A	0169881	221,13	1	624	A

Ventub geïsoleerde dakdoorvoer

Ventub dakdoorvoer		125					150					180				
	Omschrijving		€		%			€		%			€		%	
	Ventub dakdoorvoer	0703829	145,68	1	624	A	0702748	145,68	1	624	A					
	Ventub dakdoorvoer											0703612	192,52	1	624	A
	Universele pan Ubiflex Standard zwart 25-45°	0174013	70,63	1	615	A	0174013	70,63	1	615	A	0174040	162,49	1	615	A
	Universele loodpan 25-45°	0171941	66,14	1	615	A	0171941	66,14	1	615	A	0700273	203,69	1	615	A
	Plakplaat ventilatie	0169927	40,22		616	A	0169927	40,22		616	A	0146177	41,56		616	A

Galva geïsoleerde dakdoorvoer

Galva dakdoorvoer		250				300			
	Omschrijving		€		%		€		%
	Galva dakdoorvoer	0121070	246,35	1	624 A	0121071	271,62	1	624 A
	Universele loodpan op maat*	0703593	452,47		615 C	0703740	509,17		615 C
	Plakplaat	0703467	153,36		616 A	0703468	200,45		616 A

*Pan op maat. Specifieke dakhelling door te geven. Levertermijn 3 tot 4 weken.

Geïsoleerde gevelinlaatkappen

Gevelinlaatkappen		125				160				180				200			
	Omschrijving		€		%		€		%		€		%		€		%
	Gevelinlaatkap zwart	0188892	180,16	1	618 A	0188894	187,37	1	618 A	0188895	230,62	1	618 A	0188896	274,38	1	618 A

Beschikbaarheid A direct leverbaar · B leverbaar binnen 10 dagen · C leveringstermijn op aanvraag · D zolang de voorraad strekt

Niet geïsoleerde dakdoorvoeren en gevelinlaatkappen

Ventub dakdoorvoer (incl. losse schaal en dakbevestigingsbeugel)

- Geschikt voor mechanische ventilatie (dampkappen, droogkasten, ...)
- PP: geluidsabsorberend en recycleerbaar
- Totale lengte: Ø 110 785 mm (315 mm bovendaks) - Ø 131 820 mm (340 mm bovendaks) - Ø 166 1100 mm (370 mm bovendaks)



Ventub dakdoorvoer		110					131					166						
	Omschrijving	Icon	€	Icon	%	Icon	Icon	€	Icon	%	Icon	Icon	€	Icon	%	Icon		
	Ventub dakdoorvoer	0169682	43,99	1	613	A		0169566	47,12	1	613	A		0169815	100,13	1	613	A
	Universele pan Ubiflex Standard zwart 15-55°							0174050	58,19	1	615	A						
	Universele pan Ubiflex Standard zwart 25-45°												0174013	70,63	1	615	A	
	Universele loodpan 25-45°	0171960	58,19	1	615	A		0171960	58,19	1	615	A		0171941	66,14	1	615	A
	Universele loodpan zwart 25-45°	0172413	68,34	1	615	A		0172413	68,34	1	615	A		0172415	70,63	1	615	A
	Plakplaat ventilatie	0146142	28,05		616	A		0146256	40,04		616	A		0169927	40,22		616	A

Galva dakdoorvoer

- Geschikt voor natuurlijke en mechanische ventilatie
- Gegalvaniseerde buis met aluminium kap
- Ø 180 en Ø 200 zijn condensafvoerend. Totale lengte 1065 mm (500 mm bovendaks)
- Debieten bij 5m/s: Ø 180 debiet 450 m³/h - Ø 200 debiet 560 m³/h - Ø 250 debiet 900 m³/h - Ø 300 debiet 1250m³/h
- Dakbevestigingsbeugel en losse schaal apart te bestellen



Galva dakdoorvoer		125				150				180						
	Omschrijving		€		%			€		%			€		%	
	Galva dakdoorvoer*	0120842	82,16		625	A	0704465	96,70		625	A	0703780	104,68	2	625	A
	Universele pan Ubiflex Standard zwart 15-55°	0174050	58,19	1	615	A										
	Universele pan Ubiflex Standard zwart 25-45°*						0174013	70,63	1	615	A	0174040	162,49	1	615	A
	Universele loodpan 25-45°*	0171960	58,19	1	615	A	0171941	66,14	1	615	A					
	Universele loodpan 35-45°**											0700273	203,69	1	615	A
	Plakplaat	0169903	40,20		616	A	0169927	40,22		616	A	0146177	41,56		616	A

*150mm: losse schaal 0169240 afzonderlijk te bestellen. 200mm: losse schaal 0169264 afzonderlijk te bestellen.
 **250 en 300mm pannen op maat. Dakhelling door te geven. Levertermijn: 3 tot 4 weken.

Galva dakdoorvoer		200				250				300			
	Omschrijving		€	%			€	%			€	%	
	Galva dakdoorvoer*	0700424	151,52	625	A	0703465	226,92	625	A	0703466	247,11	625	A
	Universele pan Ubiflex Standard zwart 25-45°*	0174040	162,49	615	A								
	Universele loodpan 35-45°**	0700274	226,84	615	A	0703593	452,47	615	C	0703740	509,17	615	C
	Plakplaat	0146184	42,76	616	A	0703467	153,36	616	A	0703468	200,45	616	A

*150mm: losse schaal 0169240 afzonderlijk te bestellen. 200mm: losse schaal 0169264 afzonderlijk te bestellen.
 **250 en 300mm pannen op maat. Dakhelling door te geven. Levertermijn: 3 tot 4 weken.

Beschikbaarheid A direct leverbaar · B leverbaar binnen 10 dagen · C leveringstermijn op aanvraag · D zolang de voorraad strekt

Niet geïsoleerde gevelinlaatkappen

Niet geïsoleerde gevelinlaatkappen		125					160					180					200				
	Omschrijving		€		%			€		%			€		%			€		%	
	Gevelinlaatkap zwart*	0188800	110,44	1	618	A	0188815	110,44	1	618	A	0188820	119,04	1	618	A	*** 0188828	164,43	1	618	A
	Gevelinlaatkap inox**	*** 0888411	34,00	1	618	A	*** 0888413	44,00	120	618	A	*** 0888415	64,00	180	618	A	*** 0888417	74,00	120	618	A
	Gevelinlaatkap inox zwart	*** 0888412	54,00	180	618	A	*** 0888414	64,00	120	618	A	*** 0888416	84,00	180	618	A	*** 0888418	94,00	120	618	A

*Aerfoam geïsoleerde buis past over inlaatkap. **Aerfoam geïsoleerde buis past in inlaatkap + vogelwerend.

Ubiflu 9 dakdoorvoer

- Geschikt voor mechanische ventilatie, luchttoevoer, dampkappen, grote debieten
- Universeel indekstuk (lood) voor pannen en leien (20-40°) met metalen aansluiting onderaan (vanaf Ø 200)
- Afneembare kap met gaas in alu
- Diameters: 125 mm tot 630 mm
- Kleuren: antraciet (RAL 7014) en rood (RAL 3009)



Ubiflu 9 dakdoorvoer		Antraciet					Rood				
	Omschrijving		€		%			€		%	
	125mm - Afzuigdebiet 295 m ³ /h - Aanzuigdebiet 160m ³ /h	0120039	97,04	1	612	A	0120050	97,04	1	612	A
	150mm - Afzuigdebiet 425 m ³ /h - Aanzuigdebiet 245 m ³ /h	0120040	104,94	1	612	A	0120051	104,94	1	612	A
	160mm - Afzuigdebiet 425 m ³ /h - Aanzuigdebiet 245 m ³ /h	0120041	107,85	1	612	A	0120052	107,85	1	612	A
	200mm - Afzuigdebiet 900 m ³ /h - Aanzuigdebiet 600 m ³ /h	0120042	210,44	1	612	A	0120053	210,44	1	612	A
	250mm - Afzuigdebiet 1050 m ³ /h - Aanzuigdebiet 850 m ³ /h	0120043	222,12	1	612	A	0120054	222,12	1	612	A
	315mm - Afzuigdebiet 1800 m ³ /h - Aanzuigdebiet 1100 m ³ /h	0120044	254,28	1	612	A	0120055	254,28	1	612	A
	355mm - Afzuigdebiet 2600 m ³ /h - Aanzuigdebiet 1700 m ³ /h	0120045	472,02	1	612	A	0120056	472,02	1	612	C
	400mm - Afzuigdebiet 3000 m ³ /h - Aanzuigdebiet 2100 m ³ /h	0120046	472,02	1	612	A	0120057	472,02	1	612	C
	450mm - Afzuigdebiet 3600 m ³ /h - Aanzuigdebiet 2600 m ³ /h	0120047	508,51	1	612	C	0120058	508,51	1	612	C
	500mm - Afzuigdebiet 4700 m ³ /h - Aanzuigdebiet 3500 m ³ /h	0120048	854,82	1	612	C	0120059	854,82	1	612	C
	630mm - Afzuigdebiet 8000 m ³ /h - Aanzuigdebiet 4500 m ³ /h	0120049	989,23	1	612	C	0120060	989,23	1	612	C

MultiVent ventilatiedakdoorvoer voor natuurlijke en mechanische ventilatie (incl. losse schaal en dakbevestigingsbeugel)

- Geschikt voor natuurlijke en mechanische ventilatie
- PP: geluidsabsorberend en recycleerbaar
- Trekbevorderende kap; condensafvoerend bovendaks
- Diameter 131: debiet: 270 m³/h bij 5 m/sec - totale lengte: 750 mm (350 mm bovendaks) - bij verlengde uitvoering: totale lengte 900 mm (500 mm bovendaks)
- Diameter 166: debiet: 400 m³/h bij 5 m/sec - totale lengte: 1100 mm (370 mm bovendaks) - bij verlengde uitvoering: totale lengte 1300 mm (570 mm bovendaks)



MultiVent dakdoorvoer		131					166				
	Omschrijving		€		%			€		%	
	MultiVent dakdoorvoer zwart	0189348	54,98	1	614	A	0189311	110,13	1	614	A
	MultiVent dakdoorvoer zwart, verlengde uitvoering	0189131	70,19	1	614	A	0189307	126,28	1	614	A
	MultiVent dakdoorvoer terracotta	0189350	60,59	1	614	A					
	Universele pan Ubiflex Standard zwart 15-55°	0174050	58,19	1	615	A					
	Universele pan Ubiflex Standard zwart 25-45°						0174013	70,63	1	615	A
	Universele loodpan 25-45°	0171960	58,19	1	615	A	0171941	66,14	1	615	A
	Universele loodpan terracotta 25-45°	0171954	65,76	1	615	A					
	Plakplaat H150mm	0169903	40,20		616	A					
	Plakplaat H250mm	0169910	55,81		616	A					
	Plakplaat H170mm	0169927	40,22		616	A	0169927	40,22		616	A

Beschikbaarheid A direct leverbaar · B leverbaar binnen 10 dagen · C leveringstermijn op aanvraag · D zolang de voorraad strekt

MultiVent hybride ventilatie dakdoorvoer (incl. losse schaal en dakbevestigingsbeugel)



- Unieke combinatie van natuurlijke en mechanische ventilatie "natuurlijk als het kan, mechanisch als het moet". Speciaal ontwikkeld voor badkamer, keuken, toilet met ingeschakelde ventilator. Hier ontstaat een mechanische afzuiging met grote capaciteit (> 75 m³/h).
- Totale lengte 750 mm (350 mm bovendaks) - bij verlengde uitvoering: totale lengte 900 mm (500 mm bovendaks)
- PP: geluidsabsorberend en recycleerbaar
- Trekbevorderende kap
- Condensafvoerend bovendaks



MultiVent hybride ventilatie dakdoorvoer						
	Omschrijving		€		%	
	MultiVent dakdoorvoer zwart 131mm L750	0189348	54,98	1	614	A
	MultiVent Hybride Ventilator 131mm	0250300	192,92	1	614	A
	Universele pan Ubiflex Standard zwart 131mm 15-55°	0174050	58,19	1	615	A
	Universele loodpan 131mm 25-45°	0171960	58,19	1	615	A
	Plakplaat H150mm	0169903	40,20		616	A
	Plakplaat H250mm	0169910	55,81		616	A

MultiVent toebehoren

Toebehoren							
	Omschrijving		€		%		
Toebehoren 131mm							
	MultiVent Verlengstuk 131	0147066	13,56	8	614		B
	MultiVent PE Verloopstuk 110/131	0147059	6,37	8	614		A
	MultiVent Alu Verloopstuk 124/131	0147062	13,57		614		A
	Vlinderterugslagklep 125	0370212	24,43	1	656		C
Toebehoren 166mm							
	MultiVent Alu Verloopstuk 159/166	0147063	20,07		614		A
	MultiVent PE Verloopstuk 150/166	0542426	17,14	48	614		A
	MultiVent PE Verloopstuk 125/166	0542420	19,45	42	614		A
	Vlinderterugslagklep 160	0701235	35,00	1	656		C







 **Beschikbaarheid** A direct leverbaar · B leverbaar binnen 10 dagen · C leveringstermijn op aanvraag · D zolang de voorraad strekt

Rioolontluchttingsdakdoorvoeren

Rioolontluchttingsdakdoorvoer (incl. losse schaal en dakbeschotbeugel)

- Geschikt voor beluchting van de buitenriolering
- Totale lengte: 709 mm (325 mm bovendaks)
- Open kap met rooster
- Materiaal: kunststof



Rioolontluchttingsdakdoorvoer 110mm						
	Omschrijving		€			
	Rioolontluchttingsdakdoorvoer 110mm L709mm	0169695	34,34	1	660	A
	Universele loodpan 131mm 25-45°	0171960	58,19	1	615	A
	Plakplaat Ventil. 110	0146142	28,05		616	A

Ubiflu 2 rioolontluchttingspannen (RVT200)

- Geschikt voor beluchting van de riolering
- Universeel met Ubiflex Standard indekstuk
- Ø 110 mm uitwendig; Ø 105 inwendig
- Totale lengte: 450 mm



Ubiflu 2 rioolontluchttingspannen						
	Omschrijving		€		%	
	Ubiflu 2 grijs (inclusief verloop 544180) - Ubiflex Standard	0172068	74,36	1	660	A
	Ubiflu 2 rood (inclusief verloop 544180) - Ubiflex Standard	0172069	74,36	1	660	A
	Meervoudige verloop 160/150/125/110/100	0544180	11,23		660	A
	Meervoudige verloop 110/80/65/53/47/38/32	0530226	7,05	120	660	A
	Luchtdichte flex PE aansluitstuk Ø 110 (lengte 750 mm)	0242208	42,77	1	660	A

 **Beschikbaarheid** A direct leverbaar · B leverbaar binnen 10 dagen · C leveringstermijn op aanvraag · D zolang de voorraad strekt

Woonhuisventilatie

Decentrale warmteterugwinunits



De Air 70 is de oplossing die alle eigenschappen voor ventilatie met warmteterugwinning combineert in één compact toestel. Het is het stilste decentrale toestel op de markt en er zijn geen luchtkanalen nodig. Hierdoor is de Air 70 vooral geschikt voor het ventileren van op zichzelf staande ruimten. Het toestel is volledig in de buitenmuur in te bouwen. De toe- en afvoer van de ventilatielucht gaat rechtstreeks door de gevel, daarvoor is geen kanalsysteem nodig. Via de ingebouwde warmtewisselaar wordt de verse lucht die naar binnen wordt geblazen, opgewarmd door de gebruikte en warme lucht die uit de ruimte wordt gezogen. Zo is er nauwelijks warmteverlies en toch altijd gezonde ventilatie. Het toestel is zeer geschikt voor renovatietoepassingen, verbouwing of compacte nieuwbouwwoningen.

- Compacte unit
- Instelbare ventilatiecapaciteit
- Geluidsarm
- Vorstregeling
- Bestaat uit 2 delen: toestel en buitendeel (set muurrooster)



Decentrale warmteterugwinunit Air 70

Air 70

- Ventilatiecapaciteit: 70 m³/h ; aansluiting van de leidingen: Ø 250
- Voorverwarmer: traploos 0-175 W ; vermogen: 230/50 V~/Hz
- Filterklasse: 2x G4 (afvoer) en 1x G4 (toevoer) (ISO COARSE ≥ 60%) ; gewicht: 12 kg ; installatie: door de wand
- Aansluitmogelijkheden buitenzijde toestel Air 70: serviceconnector, voorverwarmer (max. 175W)
- Aansluitmogelijkheden buitenzijde toestel Air 70+: E-bus communicatie, 4-standenschakelaar, draadloze afstandsbediening, service connector, MODBUS aansluiting, externe aan/uit-schakelaar, aansluiting Homeset, aansluiting CO² & RH sensor

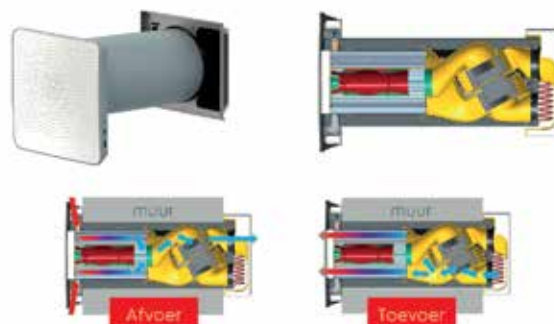

Air 70		Air 70					Air 70+				
	Omschrijving		€		%			€		%	
	Air 70 met muurrooster inox 270/300	0121190	1.711,88	1	629	C	0121200	1.803,65	1	629	C
	Air 70 met muurrooster inox 300/350	0121189	1.711,88	1	629	C	0121199	1.803,65	1	629	C
	Air 70 met muurrooster inox 350/400	0121188	1.711,88	1	629	C	0121198	1.803,65	1	629	C
	Air 70 met muurrooster inox 400/450	0121187	1.711,88	1	629	C	0121197	1.803,65	1	629	C
	Air 70 met muurrooster inox 450/500	0121186	1.711,88	1	629	C	0121196	1.803,65	1	629	C
	Air 70 met muurrooster wit 270/300	0121185	1.589,52	1	629	C	0121195	1.681,29	1	629	C
	Air 70 met muurrooster wit 300/350	0121184	1.589,52	1	629	C	0121194	1.681,29	1	629	C
	Air 70 met muurrooster wit 350/400	0121183	1.589,52	1	629	C	0121193	1.681,29	1	629	C
	Air 70 met muurrooster wit 400/450	0121182	1.589,52	1	629	C	0121192	1.681,29	1	629	C
	Air 70 met muurrooster wit 450/500	0121181	1.589,52	1	629	C	0121191	1.681,29	1	629	C

Air 70 toebehoren											
	Omschrijving		€		%						
	Air70 CO2 sensor	0888286	321,57	1	629	C					
	Air70 RHT sensor	0888287	237,69	1	629	B					
	Air70 Print	0888288	384,49	1	629	C					
	Air70 SET switch	0888198	48,98	1	629	C					
	Air70 Filter 1xF7 + 2xG4	0888199	69,92	1	629	A					

Beschikbaarheid A direct leverbaar · B leverbaar binnen 10 dagen · C leveringstermijn op aanvraag · D zolang de voorraad strekt

ENERGIE

Veilige en duurzame oplossingen voor verwarmingstoestellen, zonnepaneelinstallaties en warmtepompen.



ubbink

Build smart.



ENERGIE

Rookgasafvoersystemen



Onze oplossingen

Individuele rookgasafvoersystemen 84

- Concentrisch rookgasafvoersysteem voor condenserende ketels 84
- Concentrisch rookgasafvoersysteem voor buitenopstelling voor condenserende ketels 96
- Schoorsteenrenovatie voor condenserende ketels 100
- Enkelwandig rookgasafvoersysteem voor condenserende ketels 108
- Enkelwandig rookgasafvoersysteem voor condenserende en niet condenserende ketels 116
- Ubitherm atmosferisch rookgasafvoersysteem geïsoleerd voor vaste brandstoffen 122
- Ubigas atmosferisch rookgasafvoersysteem voor gas 126

Collectieve rookgasafvoersystemen 130

- Concentrisch rookgasafvoersysteem CLV PP/Galva voor condenserende ketels 130
- Concentrisch rookgasafvoersysteem buitenopstelling voor condenserende ketels 136
- Schoorsteenrenovatie CLV PP enkelwandig voor condenserende ketels 140
- Enkelwandig rookgasafvoersysteem voor condenserende ketels in cascade 144

Gecombineerde systemen 148

- Kombitube prefab schoorsteen 148



Individuele rookgasafvoersystemen

Concentrisch rookgasafvoersysteem voor condenserende ketels



Het concentrisch rookgasafvoersysteem bestaat uit een binnenbuis in hoogwaardig polypropyleen (PP120) voor de afvoer van rookgassen en een buitenbuis in PP, metaal of aluminium voor de toevoer van verbrandingslucht van condenserende ketels tot 120°C. Afhankelijk van het systeem kiest u voor makkelijk in elkaar te schuiven buizen of voor het Sekurit klembandsysteem met sluitklem. Beide systemen zorgen voor een perfecte verbinding en dichting. Diverse dak- en muurdoorvoeren maken het systeem compleet.

- Makkelijk in te korten
- Fraaie afwerking
- Veilig en lekdicht
- Praktische montage en onderhoud
- Diverse accessoires

Steeds een helling van 3° naar de ketel voorzien om stilstaand condenswater te voorkomen (=5,6cl/meter)



Concentrisch rookgasafvoersysteem Kunststof PP120/PP voor condenserende ketels

Dakdoorvoer Rolux 60/100 - 80/125

De Rolux 5G rookgasdakdoorvoer PP/PP is geschikt voor de aansluiting op condenserende verwarmingstoestellen met temperatuurklasse tot 120°. De dakdoorvoer bestaat uit een PP rookgasafvoerbuis en een PP luchttoevoerbuis. De dakdoorvoer is beschikbaar in de diameters 60/100 en 80/125.

- 20% compacter dan andere vergelijkbare modellen
- Verlengde versie beschikbaar
- Snelle montage en licht in gewicht
- Ijspegelvrije kap
- Aanbevolen leidingmateriaal Sekurit kunststof PP/PP



Rolux dakdoorvoer incl. losse schaal en dakbevestigingsbeugel		60/100				80/125			
	Omschrijving		€	%			€	%	
	Dakdoorvoer PP/PP verlengde uitvoering (1570mm)	5184250	118,70	610	A	5184404	127,50	610	A
	Universele pan Ubiflex Standard zwart 131mm 15-55°	0174050	58,19	615	A	0174050	58,19	615	A
	Universele loodpan 131mm 25-45°	0171960	58,19	615	A	0171960	58,19	615	A
	Plakplaat rookgas 135	0703942	28,01	616	A	0703942	28,01	616	A

Muurdoorvoer Rolux 60/100 - 80/125

Rolux muurdoorvoer incl. binnen- en buitenplaat		60/100				80/125			
	Omschrijving		€	%			€	%	
	Muurdoorvoer PP/PP zwart (60/100 = 750 mm) (80/125 = 950 mm)	0229000	46,76	610	A	0223124	82,13	610	A

Beschikbaarheid A direct leverbaar · B leverbaar binnen 10 dagen · C leveringstermijn op aanvraag · D zolang de voorraad strekt

Ubbink Sekurit PP120/PP

Concentrisch leidingmateriaal
in 60/100 & 80/125

Exclusief op de
Belgische markt!



- **Ubbink Sekurit-systeem**
Het systeem is inclusief een klemband met sluitklem.
- **Wettelijk toegelaten in België**
Voldoet aan de geldende normering alsook de EN14471 (T120 H1 W2 O00 LI D U1).
- **Slimme installatie**
Snelle montage en licht in gewicht.
- **Praktisch in te korten**
Geen elektrische gereedschappen nodig.
- **Visuele inspectie**
Altijd zeker van de juiste montage dankzij sluitklem.







UbiProTect brandwerende mof: houd uw schachten brandvrij!

- brandwerende afdichting dankzij opschuimende mof die de PP buis dichtknijpt bij brand
- 60 minuten lang brandwering
- inclusief 2 brandwerende platen van 15 mm dik
- complete kit: mof, platen en Promaseal kitprofiel
- snelle montage; onnodig in te metsen



Ubbink Sekurit leidingmateriaal - Kunststof PP120/PP inclusief klemband met sluitklem

Ubbink Sekurit leidingmateriaal		60/100				80/125			
	Omschrijving		€	%			€	%	
	Verlengstuk 250 mm	0229301	25,29	610	A	0229530	25,29	610	A
	Verlengstuk 500 mm	0229302	26,55	610	A	0229531	37,92	610	A
	Verlengstuk 1000 mm	0229303	31,60	610	A	0229532	50,55	610	A
	Verlengstuk 2000 mm	0229304	69,49	610	A	0229533	88,45	610	A
	Bocht 15°	0229201	26,55	610	A				
	Bocht 30°	0229202	26,55	610	A				
	Bocht 45°	0229200	26,55	610	A	0229500	37,92	610	A
	Bocht 87°	0229232	26,55	610	A	0229520	44,24	610	A
	Bocht 87° met 2 meetnippels	0229420	56,87	610	A				
	Rolux PP Muurbeugel wit 100/131	0169166	5,39	778	A	0169166	5,39	778	A
	UbiProTect brandwerende mof	0718126	183,82	610	A	0718127	202,64	610	A
	Kit klemband met sluitklem (wisselstuk)	0711024	12,66	610	A	0711212	12,66	610	A

Adapters									
	Omschrijving		€	%					
	Rolux PP Adapter wit 80/80-80/125 zonder rookgasbuis	0187584	24,81	797	A				
	Rolux PP Adapter wit 80/80-80/125	0122035	35,86	797	A				
	Rolux PP Adapter wit 60/100-80/125	0227407	56,87	610	A				
	Rolux PP muurplaat wit 80/125	0702943	20,22	778	A				

 **Beschikbaarheid** A direct leverbaar · B leverbaar binnen 10 dagen · C leveringstermijn op aanvraag · D zolang de voorraad strekt

Concentrisch rookgasafvoersysteem PP120/Metaal wit voor condenserende ketels

Dakdoorvoer Rolux 5G condens 60/100 - 80/125

De Rolux 5G rookgasdakdoorvoer PP/metaal is geschikt voor de aansluiting op condenserende verwarmingstoestellen met temperatuurklasse tot 120°. De dakdoorvoer bestaat uit een metalen rookgasafvoerbuis en een PP luchttoevoerbuis. De dakdoorvoer is beschikbaar in de diameters 60/100 en 80/125.

- Verlengde versie beschikbaar (totale lengte 1569 mm)
- Standaard met concentrische uitvoering, adapter voor parallelle uitvoering beschikbaar
- Rookgasafvoer: PP120, dikte 2 mm
- Luchttoevoer: metaal, dikte 0,6 mm
- Aanbevolen leidingmateriaal: kunststof PP/metaal



Rolux 5G dakdoorvoer incl. losse schaal & dakbevestigingsbeugel		60/100				80/125			
	Omschrijving		€	%		€	%		
	Rolux 5G PP/Metaal zwart (60/100: 1070mm; 80/125: 1000mm)	0184250	122,27	775	A	0184411	131,33	775	A
	Rolux 5G PP/Metaal zwart verlengde uitvoering (1569 mm)					0184415	179,96	775	A
	Rolux 5G PP/Metaal terracota	0184251	120,75	775	A	0184412	139,64	775	A
	Concentrisch verlengstuk 500mm, wit (bovendaks)	0704380	35,83	807	A	0704109	55,20	805	A
	Concentrisch verlengstuk 1000mm, wit (bovendaks)	0704381	52,82	807	A	0704110	76,51	805	A
	Verlengstuk 500mm, zwart (bovendaks)	0704105	39,22	805	A	0704105	39,22	805	A
	Verlengstuk 1000mm, zwart (bovendaks)	0704106	49,61	805	A	0704106	49,61	805	A
	Rolux Tuidraadbeugel zwart	0704111	24,92	805	A	0704111	24,92	805	A
	Rolux Pijpbeugel zwart rookgas 110	0701488	16,67	805	C	0701488	16,67	805	C
	Universele pan Ubiflex Standard zwart 131mm 15-55°	0174050	58,19	615	A	0174050	58,19	615	A
	Universele loodpan 131mm 25-45°	0171960	58,19	615	A	0171960	58,19	615	A
	Universele loodpan terracotta 131mm 25-45°	0171954	65,76	615	A	0171954	65,76	615	A
	Plakplaat rookgas 135	0703942	28,01	616	A	0703942	28,01	616	A

Dakdoorvoer Rolux 4G condens 100/150 - 110/160

- Voor gesloten werking: condensatieketels op gas en stookolie
- Rookgasafvoer: PP120, dikte 2 mm ; luchttoevoer: metaal, dikte 0,6 mm
- Aanbevolen leidingmateriaal: kunststof PP120/metaal
- Diameter 100/150: exclusief losse schaal en dakbevestigingsbeugel
- Diameter 110/160: exclusief losse schaal, inclusief dakbevestigingsbeugel

Rolux 4G dakdoorvoer		100/150				110/160			
	Omschrijving		€	%			€	%	
	Rolux 4G PP/Metaal zwart 100/150 1210mm	0184199	240,03	775	A				
	Rolux Dakdoorvoer 4G PP/PP 110/160 zwart 2000mm					0703935	217,47	775	A
	Losse schaal rookgas 150/166	0169240	5,77	748	A	0169240	5,77	748	A
	Ubigas Alu Beugel + Pen grijs 150	0371319	9,18	778	B				
	Universele pan Ubiflex Standard zwart 166mm 25-45°	0174013	70,63	615	A	0174013	70,63	615	A
	Universele loodpan 166mm 25-45°	0171941	66,14	615	A	0171941	66,14	615	A
	Plakplaat rookgas 150/166	0146160	31,04	616	A	0146160	31,04	616	A

Muurdoorvoer Rolux 5H universele muurdoorvoerkit 60/100 - 80/125

- 1 artikel ipv 3: universele kit muurdoorvoer met bocht (87°) en klemband
- De klemband met klikring sluit naadloos aan op het aansluitstuk van de ketel
- Concentrisch rookgasafvoer (PP) en luchttoevoer (metaal) met dichtingen
- Snelle installatie en makkelijk in te korten; beschikbaar in 2 diameters: 60/100 en 80/125
- Incl. binnen- en buitenmuurplaat; keuze uit witte of zwarte uitmondingskap



Muurdoorvoerkit incl. bocht, klemband, binnen- en buiten plaat		60/100				80/125			
	Omschrijving		€	%			€	%	
	Rolux 5H Muurdoorvoer PP/Metaal wit KIT	0229115	100,21	770	A	0223151	182,18	770	A
	Rolux 5H Muurdoorvoer PP/Metaal zwart KIT	0229009	100,21	770	A	0223154	182,18	770	A

Beschikbaarheid A direct leverbaar · B leverbaar binnen 10 dagen · C leveringstermijn op aanvraag · D zolang de voorraad strekt





Muurdoorvoer Rolux 5H condens 60/100

- Voor gesloten werking: condensatieketels op gas en stookolie
- Muurdoorvoer incl. binnen- en buitenplaat
- Rookgasafvoer: PP120, dikte 2 mm
- Luchtoevoer: metaal, dikte 0,6 mm

Muurdoorvoer incl. binnen- en buitenplaat					
	Omschrijving		€	%	
	Rolux 5H Muurdoorvoer PP/Metaal wit 60/100-600	0229101	57,87	770	A



Muurdoorvoer Rolux 4G condens 80/125

- Voor gesloten werking: condensatieketels op gas en stookolie
- Muurdoorvoer incl. buitenplaat met druiprand en binnenplaat
- Rookgasafvoer: PP120, dikte 2 mm
- Luchtoevoer: metaal, dikte 0,6 mm
- Standaard met concentrische uitvoering

Muurdoorvoer incl. binnen- en buitenplaat					
	Omschrijving		€	%	
	Rolux 4G Muurdoorvoer PP/Metaal wit 80/125-954	0223155	116,27	770	A
	Rolux 4G Muurdoorvoer PP/Metaal zwart 80/125-954	0223156	116,27	770	A

Muurdoorvoer Rolux condens 100/150

- Voor gesloten werking: condensatieketels op gas en stookolie
- Muurdoorvoer incl. binnen- en buitenplaat
- Rookgasafvoer PP120, dikte 2 mm
- Luchtoevoer: metaal, dikte 0,6 mm
- Standaard met concentrische uitvoering

Muurdoorvoer incl. binnen- en buitenplaat					
	Omschrijving		€	%	
	Rolux 4G Muurdoorvoer PP/Metaal wit 100/150-954	0223152	133,27	770	A

Leidingmateriaal - Kunststof PP120/metaal wit (kunststof PP120 rookgasafvoerbuIs)

Leidingmateriaal		60/100				80/125				100/150				110/160			
	Omschrijving		€	%			€	%			€	%			€	%	
	Verlengstuk 250 mm	0704379	25,52	807	A	0702864	32,89	807	A	0120091	47,55	807	A	0703496	42,20	807	B
	Verlengstuk 500 mm	0704380	35,83	807	A	0702865	42,24	807	A	0120092	56,89	807	A	0703497	58,57	807	A
	Verlengstuk 1000 mm	0704381	52,82	807	A	0702866	66,87	807	A	0120093	96,34	807	A	0703498	85,31	807	A
	Verlengstuk 2000 mm	0120860	103,10	807	A	0702867	128,90	807	A					0703499	159,12	807	A
	Bocht 15°					0702868	47,77	807	A					0703810	74,07	807	C
	Bocht 30°					0702869	48,57	807	A					0703811	74,07	807	B
	Bocht 45°	0704382	41,27	807	A	0702870	42,24	807	A	0120094	69,73	807	A	0703494	63,87	807	A
	Bocht 87°	0704383	35,58	807	A	0702871	50,64	807	A	0120095	90,24	807	A	0703495	65,60	807	A
	Luchttoevoerelement	0120147	55,91	807	A	0120148	66,55	796	A								
	Condensuitloop met sifon					0702875	82,05	807	A								
	Aansluitstuk met meetnippels	0120892	55,19	807	A	0702918	54,50	807	A	0120379	70,58	807	A	0120384	97,84	807	C
	Inspectiebocht	0704384	70,12	807	A	0702873	112,63	807	A					0703502	139,70	807	A
	Inspectiebuis (T-stuk)	0704385	74,81	807	A	0702872	94,64	807	A					0703501	131,57	807	A
	T-stuk					0120528	113,49	807	A								
	Condensuitloop horizontaal zonder sifon Ø 32	0704452	70,23	807	A												
	Rolux PP Muurbeugel wit 100/131	0169166	5,39	778	A	0169166	5,39	778	A								
	Aluminium beugel wit met pen M8	0703126	12,33	778	A	0703127	14,42	778	A	0121063	18,65	778	C	0120328	23,48	778	C
	Brede klemband met kliksluiting	0712006	13,88	778	A	0702690	22,57	778	A								
	Muurplaat (aluminium) wit	0710102	17,99	778	A	0710103	18,99	778	A					0703480	34,82	778	A
	Rolux dichting grijs voor PP buis	0120421	1,53	778	B	0704034	2,02	778	A					0704035	3,18	778	D

Beschikbaarheid A direct leverbaar · B leverbaar binnen 10 dagen · C leveringstermijn op aanvraag · D zolang de voorraad strekt

Adapters

	Omschrijving		€	%	
Adapter voor aansluiting 60/100					
	Rolux PP/Metaal Adapter wit 60/100-80/125	0703638	96,46	797	A
Adapter voor aansluiting 80/125					
	Rolux PP/Metaal Adapter wit 80/125-60/100	0121128	89,22	797	A
	Rolux PP/Metaal Adapter wit 80/125-110/160	0703519	95,73	797	A
	Rolux PP/Metaal Adapter wit 80/124,5-80/125	0121170	31,60	797	A
Adapter voor aansluiting 100/150					
	Rolux PP/Metaal Adapter wit 100/150-110/160	0703808	107,99	797	A

ENERGIE

Concentrisch leidingmateriaal PP/metaal 80/125

Nu met nieuwe spacer!



ubbink

Build smart.



Kies voor veiligheid met een groot montagegemak!

- Nieuwe generatie afstandhouder
- Optimale flexibiliteit en 100% vormvast
- Uitermate geschikt voor hoogbouwtoepassingen
- Eenvoudig in te korten en trekvast
- Praktisch uit elkaar te halen voor (de)montage



**100%
GECENTREERD**

Concentrisch rookgasafvoersysteem PP120/Aluminium wit voor condenserende ketels

Leidingmateriaal - Kunststof PP120/Aluminium wit (kunststof PP120 rookgasafvoerbuis)

Leidingmateriaal		60/100				80/125			
	Omschrijving		€	%			€	%	
	Verlengstuk 250 mm	0703617	25,06	796	A	0704058	32,51	796	A
	Verlengstuk 500 mm	0703618	31,01	796	A	0704059	41,77	796	A
	Verlengstuk 1000 mm	0703619	48,46	796	A	0704060	66,08	796	A
	Verlengstuk 2000 mm					0704061	127,39	796	A
	Bocht 45°	0703620	37,32	796	A	0704063	41,77	796	A
	Bocht 87°	0703621	32,39	796	A	0704062	50,06	796	A
	Condensuitloop					0704064	81,13	796	A
	Aansluitstuk met 2 meetnippels	0704394	68,83	796	A	0704065	69,66	796	A
	Schuifstuk (f.b.v telescopische uitvoering 170mm)	0704620	65,33	796	A	0704066	62,68	796	A
	Rolux PP Muurbeugel wit 100/131	0169166	5,39	778	A	0169166	5,39	778	A
	Aluminium beugel wit met pen M8	0703126	12,33	778	A	0703127	14,42	778	A
	Brede klemband met kliksluiting	0712006	13,88	778	A	0702690	22,57	778	A
	Muurplaat (aluminium) wit	0710102	17,99	778	A	0710103	18,99	778	A
	Rolux dichting zwart voor PP buis	0120307	4,60	778	B	0120308	4,60	778	A

Adapters									
	Omschrijving		€	%					
Adapter voor aansluiting 60/100									
	Rolux PP/Alu Adapter wit 60/100-80/80	0120149	87,55	797	A				
Adapter voor aansluiting 80/80									
	Rolux PP/Alu Adapter met meetnippels wit 80/80-80/125	0704396	110,13	797	A				
	Rolux PP/Alu Adapter universeel wit 80/125	0120084	53,20	797	C				



Als professional wil je snel en goed op de hoogte zijn over hoe je onze oplossingen aansluit, of wat de voordelen er van zijn.

Ontdek onze korte en leerzame tutorials op ons YouTube kanaal. Zo krijg je in slechts anderhalve minuut de meest praktische info mee en blijf je volledig op de hoogte van de nieuwste producten.

Bekijk onze productvideo's en installatietutorials via



Individuele rookgasafvoersystemen

Concentrisch rookgasafvoersysteem voor buitenopstelling voor condenserende ketels



Is er in een woning geen ruimte voor een schacht of rookgasafvoersysteem, dan is het Rolux rookgasafvoersysteem voor buitenopstelling de oplossing. Dit concentrisch systeem met PPI20 binnenbuis en inox buitenbuis is ontwikkeld voor een opstelling langs de gevel. Het systeem is ontwikkeld voor rookgasafvoer en luchttoevoer van condenserende ketels tot 120°C. De lucht naar de ketel wordt onderaan genomen via een stoelement. Met het luchttoevoerelement is het ook mogelijk om de lucht via een andere locatie te nemen. Dankzij een slim ontwerp van de buitenbuis (zonder dichtingsringen) is het insijpelen van regen uitgesloten. Het systeem is compleet met topsectie, doorvoeren, leidingmateriaal en beugels.

- UV-bestendige topsectie
- Makkelijke en snelle montage
- Slim ontwerp: waterdicht
- Veilig en lekdicht
- Diverse accessoires



Concentrisch rookgasafvoersysteem Kunststof PP120/Inox voor buitenopstelling voor condenserende ketels

Dakdoorvoer Rolux condens voor buitenopstelling 60/100 - 80/125 - 110/160

- Buitenopstelling: luchttoevoer via stoel of luchttoevoerelement
- Binnenopstelling: luchttoevoer via luchttoevoerelement
- PP120 zwart gedeelte van topsectie is UV-bestendig
- Kunststof PP120 binnenbuis : dikte 2,0 mm
- Inox buitenbuis: dikte 0,6 mm

Uitmondingen bovendaks incl. losse schaal & dakbevestigingsbeugel		60/100				80/125				110/160			
	Omschrijving		€	%			€	%			€	%	
	Topsectie incl. klemband PP120/inox	0704607	56,14	775	A	0702893	56,80	775	A	0120001	67,54	775	A
	Luchttoevoerelement PP120/inox	0704608	71,79	775	A	0703446	85,44	775	A	0703482	112,07	775	A
	Dakdoorvoer met kraag 1000 mm PP120/inox	0704609	166,25	775	A	0703447	142,63	775	A	0120002	227,42	775	A
	Universele pan Ubiflex Standard zwart 131mm 15-55° diverse dakdoorvoeren	0174053	73,14	615	A	0174053	73,14	615	A				
	Universele pan Ubiflex Standard zwart 166mm 25-45°									0174013	70,63	615	A
	Universele loodpan 25-45°	0171960	58,19	615	A	0171960	58,19	615	A	0171941	66,14	615	A
	Plakplaat rookgas	0703942	28,01	616	A	0703942	28,01	616	A	0146160	31,04	616	A

Muurdoorvoer Rolux condens voor buitenopstelling 60/100 - 80/125 - 110/160













- Muurdoorvoer 60/100 en 110/160: inclusief binnen- en buitenplaat
- Muurdoorvoer 80/125: exclusief muurplaten
- Kunststof PP120 binnenbuis
- Inox buitenbuis

Muurdoorvoer													
	Omschrijving		€	%									
	Rolux 4G Muurdoorvoer PP/Inox 60/100-976	0120220	225,90	770	A								
	Rolux 4G Muurdoorvoer PP/Inox 80/125-976	0704619	177,29	770	A								
	Rolux 4G Muurdoorvoer PP/Inox 110/160-976	0120068	305,68	770	B								
	Rolux PP/Inox Aansluitstuk Doorvoer 80/125	0704102	23,36	748	A								
	Koppelstuk Aluminium Ø125 van PP/Metaal naar PP/Inox	0370036	8,96	656	A								
	Rolux PP/Inox Muurplaat 80/125	0703444	23,42	748	A								

Beschikbaarheid A direct leverbaar · B leverbaar binnen 10 dagen · C leveringstermijn op aanvraag · D zolang de voorraad strekt

Leidingmateriaal - Kunststof PP120/Inox (kunststof PP120 rookgasafvoerbuis)

- Buitenopstelling: luchttoevoer via stoel of luchttoevoerelement
- Binnenopstelling: luchttoevoer via luchttoevoerelement
- Kunststof PP120 binnenbuis : dikte 2,0 mm
- Inox buitenbuis: dikte 0,6 mm

Leidingmateriaal		60/100				80/125				110/160			
	Omschrijving		€	%		€	%			€	%		
	Verlengstuk 250 mm				0702876	34,34	793	A	0702894	49,62	793	C	
	Verlengstuk 500 mm	0704610	51,08	793	A	0702877	49,59	793	A	0702895	69,77	793	A
	Verlengstuk 1000 mm	0704611	85,08	793	A	0702878	84,43	793	A	0702896	112,05	793	A
	Verlengstuk 2000 mm	0704612	170,42	793	A	0702879	169,17	793	A	0702897	231,09	793	A
	Bocht 15°				0702880	64,47	793	B	0702898	69,97	793	C	
	Bocht 30°				0702881	69,22	793	A	0702899	77,32	793	B	
	Bocht 45°	0704613	56,23	793	A	0702882	64,04	793	A	0702900	95,63	793	A
	Bocht 87°	0704614	71,21	793	A	0702883	82,55	793	A	0702901	112,44	793	A
	Inspectiebuis	0704615	105,22	793	A	0702884	94,45	793	A	0702902	170,69	793	A
	Stoel incl. bocht, luchttoevoer, muurplaat	0704617	203,64	793	A	0703445	216,93	793	A	0702903	328,46	793	A
	Muurbeugel	0704616	46,96	793	A	0702889	34,83	793	A	0702907	38,33	793	A
	Verlengstuk voor beugel 125 (43-137)				0702890	22,82	793	A					
	Verlengstuk voor beugel 125 (137-231)				0702891	45,85	793	A					
	Verlengstuk voor beugel 160 (63-180)								0702908	34,04	793	A	
	Verlengstuk voor beugel 160 (180-314)								0702909	57,26	793	B	
	Klemband	0704618	19,21	793	A	0702922	20,76	793	A	0702923	21,83	793	A
	Muurplaat inox	0120096	19,17	793	A	0703444	23,42	748	A	0703481	34,42	793	B

Individuele rookgasafvoersystemen

Schoorsteenrenovatie voor condenserende ketels

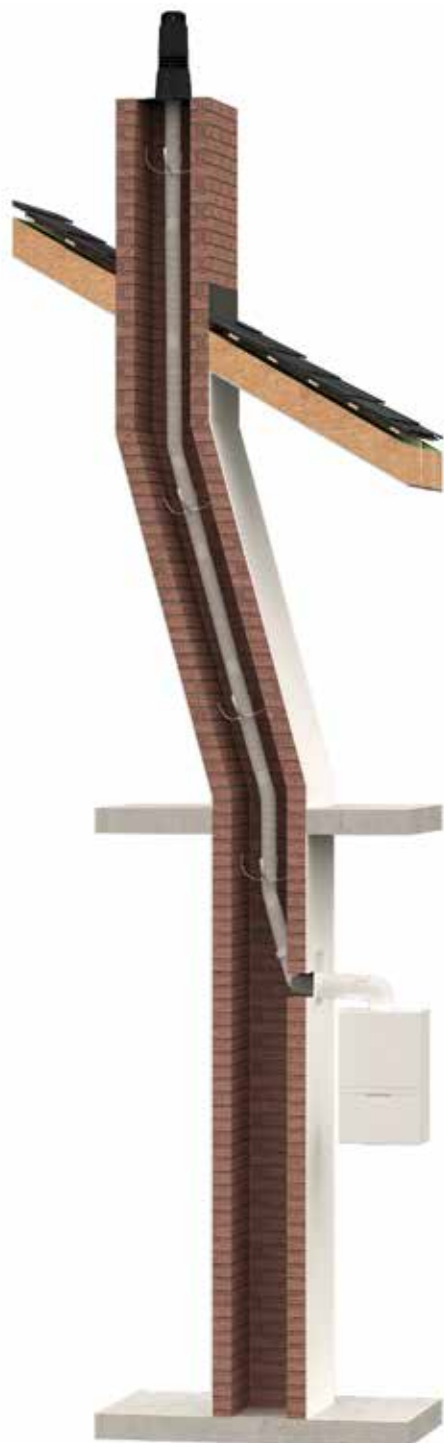

Bestaande schoorstenen blijven vaak in stand om esthetische redenen. Ze horen bij het huis en in het gehele straatbeeld. Hierop heeft Ubbink ingespeeld met een betrouwbare en doeltreffende oplossing: de bestaande schouw krijgt een tweede leven. Deze oplossing wordt vooral gebruikt in renovatieprojecten en bij condenserende toestellen met een maximum rookgastemperatuur tot 120°C. Het systeem bestaat uit een schoorsteenopstand en een flexibel kanaal in PP120 dat aan de onderkant van de schouw op de trekvaste vloei-bocht met schoorsteenaansluiting gemonteerd wordt. Het complete systeem is ook leverbaar in een makkelijke kit inclusief muurplaat voor concentrische aansluiting.

- Flexibele PP buis praktisch te plaatsen door de goede buigbaarheid
- Trekvaste en compacte verbinding
- Verslepingen tot 45° toegestaan
- Flexibels: Ø 80 & 110 per 60 cm spiegedeelte
- Vloeiboort 70° inclusief koppelstuk flexibel



Schoorsteenrenovatie PP120 Flexibel voor condenserende ketels

Schoorsteenopstand Renolux 5G (rookgasafvoer + luchttoevoer)

- Kunststof PP120 leidingmateriaal enkel in de schoorsteen te gebruiken; aansluiting met flexibel
- Voor condenserende toestellen; alle uitmondingsgebieden
- Maximum rookgastemperatuur: 120°C
- Voor renovatieprojecten met bestaande (gemetste) schoorstenen
- Vlakke plaat 375 x 375 mm



Schoorsteenopstand Renolux 5G		60				80			
	Omschrijving		€	%			€	%	
	Renolux 5G schoorsteenopstand	0184433	86,43	776	A	0184434	79,50	776	A
	Renolux PP Opstand Grespot 190mm					0716310	61,26	776	A

Schoorsteenopstand Chemilux 5G (rookgasafvoer)

- Kunststof PP120 leidingmateriaal enkel in de schoorsteen te gebruiken; aansluiting met flexibel
- Voor condenserende toestellen semi-atmosferische oplossing
- Maximum rookgastemperatuur: 120°C
- Voor renovatieprojecten met bestaande (gemetste) schoorstenen
- Vlakke plaat 375 x 375 mm



Schoorsteenopstand Chemilux 5G		60				80			
	Omschrijving		€	%			€	%	
	Chemilux 5G schoorsteenopstand	0184431	86,43	776	A	0184432	79,50	776	A

Beschikbaarheid A direct leverbaar · B leverbaar binnen 10 dagen · C leveringstermijn op aanvraag · D zolang de voorraad strekt

Schoorsteenopstand Chemilux 4G (rookgasafvoer)

- Kunststof PP120 leidingmateriaal enkel in de schoorsteen te gebruiken ; aansluiting met flexibel of vaste buis
- Voor condenserende toestellen semi-atmosferische oplossing
- Maximum rookgastemperatuur: 120°C
- Voor renovatieprojecten met bestaande (gemetste) schoorstenen
- Chemilux Vlakke plaat 400 x 400 mm ; Vlak dubbele schoorsteenopstand: 400 x 515 mm



Schoorsteenopstand Chemilux 4G		60				80				110			
	Omschrijving		€	%			€	%			€	%	
	Chemilux 4G schoorsteenopstand vlakke plaat	0716026	76,01	776	A	0703458	73,02	776	A	0717999	87,06	776	A
	Chemilux 4G dubbele schoorsteenopstand vlakke plaat 2x80 (excl.ophanging)					0716214	161,72	776	A				
	Chemilux 4G Ophanging Flex*					0702982	21,36	776	A				
	Vogelbescherming					0710805	13,33	748	A				
	Vogelbescherming met rozet					0120400	24,13	748	A				
	Boldraadraadrooster verzinkt 120mm					0370224	11,88	735	A				

*Te bestellen met dubbele schoorsteenopstand.

Schoorsteenopstand inox

- Kunststof PPI20 leidingmateriaal enkel in de schoorsteen te gebruiken ; aansluiting met flexibel of vaste buis
- Voor condenserende toestellen
- Voor renovatieprojecten met bestaande (gemetste) schoorstenen



Schoorsteenopstand inox		60				80				110			
	Omschrijving		€	%			€	%			€	%	
	Schoorsteenopstand inox voor flexibel	0120584	196,41	776	B	0120437	208,79	776	A	0121116	253,59	776	A

Beschikbaarheid A direct leverbaar · B leverbaar binnen 10 dagen · C leveringstermijn op aanvraag · D zolang de voorraad strekt

Schoorsteenrenovatie in één vloeiende beweging !

Schoorsteenrenovatiekit voor diameter 80 met nieuwe vloeibocht 70°



- Trekvaste vloeibocht met schoorsteenaansluiting
- 2 in 1: muur- en plafondaansluiting
- Snelle montage
- Incl. schroeven en pluggen
- Rechtstreekse aansluiting op muurplaat

Beschikbaar in een unieke kit



RENOLUX
OPSTAND



VLOEIBOCHT +
AANSLUITING



MUURPLAAT

Schoorsteenrenovatiekits

Een schoorsteenrenovatiekit bevat alle relevante onderdelen die de installateur nodig heeft en wordt aangeleverd in een herkenbare doos. Elke kit bevat een duidelijke installatiehandleiding voor de installateur. Kits zijn beschikbaar voor diameter 60 (enkel muurdoorgang) en diameter 80 (combinatie muur- en plafonddoorgang), inclusief of exclusief flexibel van 12,5m.

- Complete kit Ø 60 incl. flexibel bevat: flexibel 12,5m, koppelstuk, afstandshouders (6 stuks), bocht met schoorsteensteen, Renolux 5G schoorsteenopstand, trekbeveiliging, verlengstuk, muurplaat en Centrocerin glijmiddel
- Complete kit Ø 80 incl. flexibel bevat: flexibel 12,5m, koppelstuk, afstandshouders (6 stuks), vloei-bocht 70° met schoorsteenaansluiting, Renolux 5G schoorsteenopstand, muurplaat en Centrocerin glijmiddel
- Kits Ø 60 en Ø 80 exclusief flexibel: zonder flexibel en zonder afstandshouders (6 stuks)



Renolux 5G schoorsteenrenovatiekits		60				80			
	Omschrijving		€	%			€	%	
	Renolux kit incl. 12,5 m flexibel muurdoorgang Ø60	0120134	476,91	776	A				
	Renolux kit incl. 12,5 m flexibel muur en plafonddoorgang Ø80					0121177	549,91	772	A
	Renolux kit excl. 12,5 m flexibel muurdoorgang Ø60*	0184426	175,91	772	A				
	Renolux kit excl. 12,5 m flexibel muur en plafonddoorgang Ø80*	0184457	177,43	772	A	0184446	158,23	772	A
	Renolux kit excl. 12,5 m flexibel muur en plafonddoorgang met lange vloei-bocht Ø80*					*** 0184458	178,23	772	A

*Zonder afstandshouders.

Schouwrenovatiekit Ø 60 (inclusief flexibel):*



NIEUW Schouwrenovatiekit Ø 80 (inclusief flexibel):*



*Kits exclusief flexibel: zonder flexibel 12,5m en zonder afstandshouders.

Beschikbaarheid A direct leverbaar · B leverbaar binnen 10 dagen · C leveringstermijn op aanvraag · D zolang de voorraad strekt

Leidingmateriaal - Kunststof PP120 voor flexibele schouwvoering

De flexibele leidingen niet meer dan 45° verslepen om stilstaand condenswater te voorkomen en steeds een helling van 3° naar het toestel voorzien (= 5,6 cm/meter).

- Goede buigbaarheid van de flexibele PP120 buis zorgt voor praktische plaatsing
- Trekvaste en compacte verbinding
- Verslepingen tot max. 45° zijn toegestaan
- Installeren bij temperaturen boven 5°C, niet langdurig blootstellen aan UV-straling (bewaren in gesloten doos)
- Flexibels: Ø80 en 110 per 60 cm spiegedeelte



[DUMMY]		60				80				110				
	Omschrijving		€	%		€	%		€	%		€	%	
	Flexibele buis 12,5 m	0703805	283,75	792	A	0704399	369,21	792	A					
	Flexibele buis 15 m										0716014	623,61	792	A
	Flexibele buis 25 m	0716041	567,53	792	A	0716009	738,38	792	A	0716016	1.039,35	792	A	
	Flexibele buis 50 m	0716004	1.135,03	792	A	0716011	1.476,71	792	A					
	Vloeibocht 70° met schoorsteenaansluiting					0184447	51,81	776	A					
	Bocht met schoorsteensteun	0716038	29,85	792	A	0716116	31,43	792	A	0716116	31,43	792	A	
	Koppelstuk flex/mof	0716019	21,40	792	A	0717135	28,40	792	A	0330385	128,36	792	A	
	Koppelstuk spie/flex	0716021	19,72	792	A	0704621	31,88	792	A					
	Afstandshouders*	0120291	20,87	778	A	0716083	21,71	778	A	0718009	25,35	778	A	
	Trekbeveiliging	0710771	5,23	778	B	0716081	7,42	778	A					
	Trekhulp met touw - 20 meter	0704624	62,69	778		0717133	114,68	778	A	0703723	213,04	778	B	
	Rolux Metaal muurplaat wit	0710102	17,99	778	A	0710103	18,99	778	A					
	Rolux PP muurplaat wit					0716105	22,89	778	A					

*Per 6 stuks.

Individuele rookgasafvoersystemen

Enkelwandig rookgasafvoersysteem voor condenserende ketels



Het hoogwaardig polypropyleen (PP120) rookgasafvoersysteem is speciaal ontworpen voor het veilig afvoeren van rookgassen en het toevoeren van verbrandingslucht van een condenserende verwarmingsketel met temperatuurklasse tot 120°C. Dit enkelwandig (parallel) rookgasafvoersysteem bestaat uit verschillende verlengstukken, bochten en accessoires. Diverse dak- en muurdoorvoeren zijn beschikbaar om het systeem compleet maken. Het gamma is beschikbaar in PP120 transparant, wit of zwart. PP120 transparant wordt vooral gebruikt in renovatieprojecten binnen de schouw.

- Flexibel en modulair
- Snel en makkelijk te monteren
- Veilig
- Lange levensduur
- Bijzonder slagvast



Enkelwandige rookgasafvoersysteem Kunststof PP120 voor condenserende ketels

Schoorsteenopstanden

Schoorsteenopstand Renolux 5G		60				80			
	Omschrijving		€	%			€	%	
	Renolux 5G schoorsteenopstand	0184433	86,43	776	A	0184434	79,50	776	A

Schoorsteenopstand Chemilux		60				80				110			
	Omschrijving		€	%			€	%			€	%	
	Chemilux 5G schoorsteenopstand	0184431	86,43	776	A	0184432	79,50	776	A				
	Chemilux 4G schoorsteenopstand	0716026	76,01	776	A	0703458	73,02	776	A	0717999	87,06	776	A























Schoorsteenopstand inox			€	%	
	Schoorsteenopstand inox Ø 60	0704386	169,77	776	A
	Schoorsteenopstand inox Ø 80	0120438	181,80	776	A
	Schoorsteenopstand inox Ø 110	0703715	227,43	776	A
	Schoorsteenopstand inox Ø 125	0703508	263,99	776	A
	Schoorsteenopstand inox Ø 160	0718001	283,17	776	A
	Schoorsteenopstand inox Ø 200	0718002	303,47	776	A

Dakdoorvoer Rolux 60/100 - 80/125

Rolux 5G dakdoorvoer		60/100				80/125			
	Omschrijving		€	%			€	%	
	Rolux 5G PP/Metaal zwart (60/100: 1070mm; 80/125: 1000mm)	0184250	122,27	775	A	0184411	131,33	775	A

Beschikbaarheid A direct leverbaar · B leverbaar binnen 10 dagen · C leveringstermijn op aanvraag · D zolang de voorraad strekt

Leidingmateriaal - Kunststof PP120 transparant voor rookgasafvoer (enkel toepassen in de schoorsteen)

Leidingmateriaal		60				80				110			
	Omschrijving		€	%		€	%			€	%		
	Verlengstuk 112 mm				0703973	9,00	792	A					
	Verlengstuk 250 mm	0222702	6,38	792	A	0222950	7,47	792	A	0718100	9,82	792	A
	Verlengstuk 500 mm	0222703	9,00	792	A	0222951	10,94	792	A	0718101	14,06	792	A
	Verlengstuk 1000 mm	0222704	13,12	792	A	0222952	16,73	792	A	0718102	18,63	792	A
	Verlengstuk 2000 mm	0222705	22,47	792	A	0222953	28,43	792	A	0718103	27,47	792	A
	Bocht 15°				0703449	8,96	792	B	0703383	18,77	792	B	
	Bocht 30°				0703450	8,96	792	B	0703384	18,77	792	B	
	Bocht 45°	0222700	13,22	792	B	0222954	8,43	792	A	0718140	23,71	792	A
	Bocht 87°	0222701	8,42	792	A	0222955	9,20	792	A	0718141	24,04	792	A
	Bocht met schoorsteensteen	0716038	29,85	792	A	0716116	31,43	792	A	0716116	31,43	792	A
	Inspectiebocht 87°				0704071	25,14	792	B	0703486	39,45	792	A	
	Koppelstuk flex/mof	0716019	21,40	792	A	0717135	28,40	792	A	0330385	128,36	792	A
	Koppelstuk spie/flex	0716021	19,72	792	A	0704621	31,88	792	A				
	Koppelstuk flex/flex	0716022	23,64	792	A	0716012	31,16	792	A	0330384	182,64	792	A
	Inspectiebuis								0703459	22,00	792	A	
	Inspectiebuis flex/flex				0702981	87,35	792	A	0703460	228,56	792	A	
	Afstandshouders PP120*	0716029	26,74	778	A	0716083	21,71	778	A	0718009	25,35	778	A
	UNV T-stuk met condensuifloop Ø 40 mm				0702960	45,48	792	D					
	UNV T-stuk				0702977	36,86	792	A					
	Aansluitstuk met meetnippel				0702916	16,34	792	A					
	Rolux PP Muurbeugel wit	0169030	3,48	778	B	0169025	4,19	778	B	0169166	5,39	778	A
	Rolux dichting grijs voor PP buis	0120421	1,53	778	B	0704034	2,02	778	A	0704035	3,18	778	D

*0703694 - 4 stuks / 0718031 - 6 stuks.

Leidingmateriaal		125				160				200			
	Omschrijving		€	%			€	%			€	%	
	Verlengstuk 250 mm	0718110	20,49	792	D	0718120	24,98	792	B	0718130	95,92	792	C
	Verlengstuk 500 mm	0718111	27,79	792	A	0718121	41,74	792	A	0718131	92,12	792	A
	Verlengstuk 1000 mm	0718112	42,36	792	A	0718122	82,83	792	A	0718132	119,48	792	A
	Verlengstuk 2000 mm	0718113	69,14	792	A	0718123	123,81	792	A	0718133	173,66	792	A
	Flexibel verlengstuk 1000 mm	0120296	52,67	792	C	0121033	80,90	792	B				
	Bocht 15°	0120963	39,05	792	B	0120964	39,05	792	B				
	Bocht 30°	0120422	39,05	792	B	0120522	39,05	792	B	0120966	175,68	792	B
	Bocht 45°	0718150	29,55	792	A	0718160	27,38	792	A	0718170	174,85	792	A
	Bocht 87°	0718151	30,55	792	A	0718161	28,97	792	A	0718171	183,61	792	C
	Bocht met schoorsteensteen	0716116	31,43	792	A	0716116	31,43	792	A	0716116	31,43	792	A
	Inspectiebocht 87°	0703929	80,92	792	C	0703930	170,92	792	B	0703932	322,19	792	B
	Inspectiebuis	0718802	33,11	792	B	0718803	45,33	792	B	0718804	225,45	792	B
	Afstandshouders PP120*	0703694	43,95	778	A	0718031	58,38	778	A				
	Afstandshouder inox - 1 stuk									0718012	18,85	778	A

*0703694 - 4 stuks / 0718031 - 6 stuks.

Accessoires			€	%	
	Centrocerin glijmiddel (50 ml)	0703809	3,33	778	A
	Centrocerin glijmiddel (250 ml)	0090365	8,08	778	A







Beschikbaarheid A direct leverbaar · B leverbaar binnen 10 dagen · C leveringstermijn op aanvraag · D zolang de voorraad strekt

Verloopstukken Kunststof PP120 (dikte 2 mm)

	Omschrijving		€	%	
	Rolux PP Verloopstuk Vergrotend 60/80	0703514	14,27	792	A
	Rolux PP Verloopstuk Vergrotend 80/110	0718019	14,67	792	A
	Rolux PP Verloopstuk Vergrotend 100/110	0718020	56,61	792	A
	Rolux PP Verloopstuk Vergrotend Excentrisch 100/110	0120439	51,09	792	B
	Rolux PP Verloopstuk Vergrotend 150/160	0703986	191,69	792	B
	Rolux PP Verloopstuk Vergrotend 110/125	0718021	36,03	792	A
	Rolux PP Verloopstuk Vergrotend 110/160	0718025	60,39	792	A
	Rolux PP Verloopstuk Vergrotend 125/160	0120500	70,60	792	B
	Rolux PP Verloopstuk Vergrotend 160/200	0120380	97,15	792	A
	Rolux PP Verloopstuk Verkleinend 80/60	0718015	21,39	792	A
	Rolux PP Verloopstuk Verkleinend 110/80	0702914	54,54	792	B
	Rolux PP Verloopstuk Verkleinend 110/125	0704029	74,29	792	B
	Rolux PP Koppelstuk Spie80/Flex60	0716034	29,66	792	A
	Rolux PP Koppelstuk Flex60/Mof80	0716036	49,59	792	A

Enkelwandige rookgasafvoersysteem Kunststof PP120 wit voor condenserende ketels



Leidingmateriaal - Kunststof PP120 wit (dikte 2 mm - voor rookgasafvoer en luchttoevoer)









Leidingmateriaal 80					
	Omschrijving		€	%	
	Verlengstuk 250 mm (w.l. 200 mm)	0123010	8,39	792	B
	Verlengstuk 500 mm (w.l. 450 mm)	0123020	11,38	792	A
	Verlengstuk 1000 mm (w.l. 950 mm)	0123030	17,48	792	A
	Verlengstuk 2000 mm (w.l. 1950 mm)	0123040	28,35	792	A
	Rolux PP wit 80 Bocht 45°	0123050	10,59	792	A
	Rolux PP Muurbeugel wit 80/90	0169025	4,19	778	B
	Rolux Alu Beugel wit M8 80 + Pen	0703125	12,15	778	A
	Rolux PP wit 80 Bocht 87°	0123060	10,59	792	A

 **Beschikbaarheid** A direct leverbaar · B leverbaar binnen 10 dagen · C leveringstermijn op aanvraag · D zolang de voorraad strekt

Enkelwandige rookgasafvoersysteem Kunststof PP & PE zwart voor condenserende ketels

Leidingmateriaal - Kunststof PP Ø 80 & PE Ø 100 zwart (dikte 2 mm) voor luchttoevoer

Muurdoorvoer									
	Omschrijving		€	%					
	Enkelpijpe muurdoorvoer 80	0223105	58,73	770	A				

Leidingmateriaal									
		80				100			
	Omschrijving		€	%			€	%	
	Verlengstuk 250 mm (w.l. 200 mm)	0222898	7,08	792	A	0223000	11,58	792	B
	Verlengstuk 500 mm (w.l. 450 mm)	0222908	8,93	792	A	0223002	15,71	792	A
	Verlengstuk 1000 mm (w.l. 950 mm)	0222915	14,30	792	A	0223004	23,79	792	A
	Verlengstuk 2000 mm (w.l. 1950 mm)	0222932	25,02	792	A	0223008	40,63	792	A
	Bocht 45° (buiten-binnen)	0167128	3,65	792	A	0223012	20,90	792	A
	Bocht 87° (buiten-binnen)	0167135	3,77	792	A	0223014	21,76	792	A
	Mof (zonder dichting)	0127103	8,68	792	A				
	Rolux PP Muurbeugel zwart 80/90	0169023	4,19	778	A				
	Rolux PP Muurbeugel zwart 100/131					0169167	5,57	778	B

Individuele rookgasafvoersystemen

Enkelwandig rookgasafvoersysteem voor condenserende en niet condenserende ketels







Afhankelijk van de ketelaansluiting kan gekozen worden voor een enkelwandig rookgasafvoersysteem (parallel) in aluminium of inox. De systemen bestaan uit diverse hulpstukken en zijn zeer goed bestand tegen hoge en lage temperaturen van (niet) condenserende ketels op gas of stookolie. De hoge gasdichtheid is te danken aan de EPDM dichtingsring. Voor verbrandingsgassen op stookolie wordt geadviseerd Viton dichtingen te gebruiken. De aansluiting van het rookgasafvoer- en luchttoevoerkanaal aan de ketel en op de dak- of muurdoorvoer gebeurt door middel van een adapter (concentrisch naar parallel).

- Veilig en lekdicht
- Praktische montage
- Inkortbaar
- Recycleerbaar
- Viton dichtingen beschikbaar



Enkelwandig rookgasafvoersysteem Aluminium naturel voor condenserende en niet condenserende ketels op gas

Dak- en Muurdoorvoeren Rolux

Dak- en Muurdoorvoeren Rolux niet condens incl. losse schaal en dakbevestigingsbeugel					
	Omschrijving		€	%	
	Rolux 4G muurdoorvoer Aluminium zwart 80/80-600mm	0185406	111,12	770	A
Adapters					
	Rolux PP Adapter wit 80/80-80/125 zonder rookgasbuis	0187584	24,81	797	A

Leidingmateriaal - Aluminium naturel (dikte 1,5 mm)

Leidingmateriaal 80					
	Omschrijving		€	%	
	Verlengstuk 250 mm (w.l. 200 mm)	0700154	13,73	749	A
	Verlengstuk 500 mm (w.l. 450 mm)	0700155	18,77	749	A
	Verlengstuk 1000 mm (w.l. 950 mm)	0700156	29,45	749	A
	Verlengstuk 1500 mm (w.l. 1450 mm)	0700157	45,22	749	A
	Verlengstuk 2000 mm (w.l. 1950 mm)	0700158	53,22	749	A
	Verlengstuk met meetnippel	0704199	29,19	749	A
	Bocht 45° (buiten-binnen)	0700159	17,55	749	A
	Bocht 87° (buiten-binnen)	0700160	18,77	749	A
	Condensuitloop	0702121	41,06	749	A
	Mof*	0165536	23,80	749	A
	T-stuk incl. dop met condensuitloop	0701544	84,12	749	A
	Schuifstuk tbv telescopische uitvoering (verschuiving 120mm)	0700494	29,69	749	C
	Rolux dichting voor aluminium buis	0700924	4,05	778	A

*Enkel voor niet-condens toepassingen.





 **Beschikbaarheid** A direct leverbaar · B leverbaar binnen 10 dagen · C leveringstermijn op aanvraag · D zolang de voorraad strekt

Verloopstukken (dikte 1,5 mm)



	Omschrijving		€	%	
	Vergrotend verloopstuk 70/80	0701514	35,14	749	C
	Vergrotend verloopstuk 80/90	0701671	37,09	749	B
	Vergrotend verloopstuk 80/100	0701193	37,09	749	B
	Vergrotend verloopstuk 80/130	0120409	96,94	749	C
	Vergrotend verloopstuk 100/110	0702164	58,31	749	C
	Vergrotend verloopstuk 110/130	0702165	62,40	749	B
	Verkleinend verloopstuk 90/80	0701669	37,09	749	C
	Verkleinend verloopstuk 100/80	0701194	38,84	749	B
	Verkleinend verloopstuk 110/100	0703147	61,94	749	C

Enkelwandig rookgasafvoersysteem Inox EPDM voor condenserende en niet condenserende ketels op gas of stookolie

Bovendakse aansluitingen

















Bovendakse aansluitingen condens - Vogelbescherming						
	Omschrijving		€	%		
	Vogelbescherming 80mm	0702593	13,25	748	A	
	Vogelbescherming 100mm	0702587	15,19	748	A	
	Vogelbescherming met rozet 80mm	0120400	24,13	748	A	

Bovendakse aansluitingen niet condens - Regenkappen en stormkragen							80		100	
	Omschrijving		€	%				€	%	
	Regenkap	0701721	59,67	746	A		0700526	66,12	746	A
	Stormkraag	0702608	25,54	748	A		0702306	28,18	748	A
	Ubitherm Dakplaat met loodslab EW 20-45°	0701902	197,59	746	A		0701902	197,59	746	A
	Ubitherm Dakplaat EW 5-25°	0701939	93,57	746	C		0701939	93,57	746	C
	Ubitherm Dakplaat EW 0-10°	0702863	78,72	746	A		0702863	78,72	746	A

Adapters						
	Omschrijving		€	%		
	Rolux Inox/K Adapter wit 80/80-80/125	0702250	70,23	797	B	

 **Beschikbaarheid** A direct leverbaar · B leverbaar binnen 10 dagen · C leveringstermijn op aanvraag · D zolang de voorraad strekt

Leidingmateriaal - Inox naturel met EPDM dichting

Leidingmateriaal		80				100			
	Omschrijving		€	%		€	%		
	Verlengstuk 250 mm	0701133	25,34	795 A	0701135	31,23	795 A		
	Verlengstuk 500 mm	0701125	30,68	795 A	0701127	35,21	795 A		
	Verlengstuk 1000 mm	0701117	41,05	795 A	0701119	50,95	795 A		
	Bocht 45°	0701149	30,95	795 A	0701151	38,69	795 A		
	Bocht 87°	0701141	33,66	795 A	0701143	42,37	795 A		
	T-stuk MMF	0701165	68,00	795 A					
	T-stuk MFF	0704218	76,05	795 C					
	T-stuk				0701167	72,01	795 A		
	Schuifstuk - tbv telescopische uitvoering (verschuiving 220 mm)	0701181	27,19	795 A	0701183	33,66	795 C		
	Mof	0702048	20,04	795 A	0702049	27,50	795 C		
	Dop incl. condensuitloop - enkel voor niet-condens toepassingen	0701321	26,08	795 A	0701323	28,02	795 A		
	Condensuitloop met meetnippel	0701589	55,00	795 A					
	Dop zonder condensuitloop	0704082	23,39	795 A	0702936	26,25	795 B		
	Beugel	0703544	35,15	778 A	0703849	35,83	778 C		
	Rolux Inox Houtdraadpen M8	0703543	10,49	748 C	0703543	10,49	748 C		
	Rozet (50mm breed)	0704245	20,02	778 A	0704246	24,41	778 C		
	Rolux dichting EPDM voor inox	0120440	4,42	778 A	0120442	15,26	778 A		

Verloopstukken					
	Omschrijving		€	%	
	Vergrotend verloopstuk 60/80	0703288	50,29	795	A
	Vergrotend verloopstuk 80/90	0701885	45,04	795	A
	Vergrotend verloopstuk 80/100	0702360	45,04	795	A
	Vergrotend verloopstuk 80/110	0701876	45,04	795	A
	Vergrotend verloopstuk 80/130	0701747	45,04	795	A
	Vergrotend verloopstuk 80/150	0702260	45,04	795	C
	Vergrotend verloopstuk 90/100	0702746	45,04	795	C
	Vergrotend verloopstuk 100/110	0701891	45,04	795	A
	Vergrotend verloopstuk 100/130	0703128	51,01	795	A
	Verkleinend verloopstuk 90/80	0702059	45,04	795	C
	Verkleinend verloopstuk 100/80	0703066	45,04	795	A
	Verkleinend verloopstuk 110/80	0702725	45,04	795	C

Viton dichtingen gebruiken voor stookolie toepassingen, beschikbaar in Ø 80 & 100.

 **Beschikbaarheid** A direct leverbaar · B leverbaar binnen 10 dagen · C leveringstermijn op aanvraag · D zolang de voorraad strekt

Individuele rookgasafvoersystemen

Ubitherm atmosferisch rookgasafvoersysteem geïsoleerd voor vaste brandstoffen



Een open haard brengt sfeer en gezelligheid in de huiskamer. Maar... vaak ook gevaar. Oververhitting en roetaanslag kunnen schoorsteenbrand veroorzaken. Een door en door betrouwbaar rookgasafvoersysteem is dan ook van vitaal belang. Inox schouwen mogen toegepast worden voor de rookgasafvoer van atmosferische toestellen zoals houtkachels, pellets, open haarden... Dubbelwandige kanalen leiden de hete en giftige verbrandingsgassen volledig veilig en verantwoord naar buiten. Dankzij de gladde binnenkant blijft roetaanslag tot het minimum beperkt. Het systeem is vervaardigd uit hoogwaardig roestvrij staal met keramische isolatiekern. Het Ubitherm dubbelwandig geïsoleerd rookgasafvoersysteem is betrouwbaar, hoogwaardig en eenvoudig modulair op te bouwen.

- Modulair op te bouwen
- Veilig: zeer goed bestand tegen hoge temperaturen
- Praktische montage
- Compleet systeem inclusief klembanden
- 30 jaar garantie

Ook verkrijgbaar in zwart

Alle Ubitherm artikelen en artikelen voor PP/Inox buitenopstelling zijn ook verkrijgbaar in het zwart (RAL 9005).

Toeslag: +40% op brutoprijs blank materiaal.

Levertermijn: 8 tot 10 weken.



Ubitherm atmosferisch rookgasafvoersysteem Inox dubbelwandig geïsoleerd voor vaste brandstoffen

Bovendakse aansluitstukken

- Aansluitbaar op toestellen met vaste brandstof zoals haarden, kachels op hout of kolen, stookolieketel, e.a.; kolen met verbrandingswaarde van minimaal 34mj/kg
- Materiaal binnenbuis: inox 316L 0,4mm; materiaal buitenbuis: inox 304L 0,4 mm
- Uitwendige Ø= inwendige Ø + 50mm
- Geen brandgevaar: omkasting 75mm + brandwerende plaat ; AES-isolatieleden (85kg/m³) dikte 25mm ; uitsluitend reinigen met nylon borstel
- Voldoet aan EN 1856-1 (CE-certificaat 0063-CPD-6883)

Bovendakse aansluitstukken		80/130				125/175				150/200				175/225			
	Omschrijving		€	%			€	%			€	%			€	%	
	Trekkende regenkap zonder gaas*	0704365	96,44	746	A	0754208	111,42	746	A	0757195	118,82	746	A	0757470	134,95	746	A
	Trekkende regenkap met gaas*					0754215	140,61	746	A	0757205	153,66	746	A	0757487	169,59	746	A
	Schoorsteensectie 200 mm*	0704360	71,99	746	C	0754112	81,16	746	A	0757078	84,06	746	A	0757391	98,60	746	C
	Schoorsteensectie 330 mm*	0704361	79,16	746	A	0754129	88,35	746	A	0757102	92,73	746	A	0757401	102,90	746	A
	Schoorsteensectie 500 mm*	0704362	105,55	746	A	0759210	111,38	746	A	0757126	122,05	746	A	0757418	129,87	746	A
	Schoorsteensectie 1000 mm*	0704363	160,10	746	A	0754150	171,07	746	A	0757133	185,50	746	A	0757425	208,70	746	A
	Topsectie (toepassing vanaf 8 meter buis)*					0754174	63,75	746	A	0757164	69,67	746	A	0757449	82,76	746	B
	Stormkraag - met boord					0702092	59,75	746	A	0702093	62,51	746	A	0702094	65,28	746	A
	Stormkraag - zonder boord	0701900	35,69	746	A	0746000	36,85	746	A	0746020	37,69	746	A	0746040	38,52	746	A
	Dakplaat - 20°-45° met loodslab	0701902	197,59	746	A	0746002	204,44	746	A	0746022	204,44	746	A	0746042	204,44	746	A
	Dakplaat - 0°-10° plakplaat***	0702863	78,72	746	A	0746006	75,33	746	A	0746026	77,59	746	A	0746046	77,59	746	A
	Schouwtopbevestiging incl. ring**					0701545	157,71	746	A	0701546	160,00	746	A	0701547	162,38	746	A
	Dakbevestigingsbeugel (galva)	0704368	33,27	746	A	0754260	34,75	746	A	0757250	35,43	746	A	0757559	35,88	746	A

*Inclusief klemband. **Te gebruiken in combinatie met aansluitstuk enkel-dubbel.

***Dakplaat ook leverbaar met loodslab nok-uitvoeringen eveneens leverbaar - dakhelling door te geven.

Beschikbaarheid A direct leverbaar · B leverbaar binnen 10 dagen · C leveringstermijn op aanvraag · D zolang de voorraad strekt

Bovendakse aansluitstukken		200/250				250/300				300/350			
	Omschrijving		€	%			€	%			€	%	
	Trekkende regenkap zonder gaas*	0758053	146,41	746	A	0758651	206,34	746	A	0700009	303,31	746	A
	Trekkende regenkap met gaas*	0758060	188,98	746	A	0758668	243,48	746	A	0700555	355,55	746	A
	Schoorsteensectie 200 mm*	0757968	116,05	746	A	0758462	142,04	746	B	0701974	205,15	746	C
	Schoorsteensectie 330 mm*	0757975	126,25	746	A	0758503	152,30	746	B	0700340	214,39	746	C
	Schoorsteensectie 500 mm*	0757982	149,88	746	A	0758527	178,01	746	A	0700059	249,11	746	B
	Schoorsteensectie 1000 mm*	0758008	228,20	746	A	0758558	297,28	746	A	0700025	419,41	746	A
	Topsectie (toepassing vanaf 8 meter buis)*	0758022	95,72	746	B	0758620	104,40	746	C	0700299	151,23	746	B
	Stormkraag - met boord	0702095	68,07	746	A	0702096	77,68	746	A	0703982	110,45	746	A
	Stormkraag - zonder boord	0746060	39,37	746	A	0746080	43,98	746	A	0700296	61,73	746	A
	Dakplaat - 20°-45° met loodslab	0746062	204,44	746	A	0746082	253,96	746	A	0700298	356,16	746	A
	Dakplaat - 0°-10° plakplaat***	0746066	77,59	746	A	0746086	103,89	746	A	0700464	123,56	746	C
	Schouwtopbevestiging incl. ring**	0701548	164,68	746	A	0701549	180,83	746	B	0701666	183,24	746	C
	Dakbevestigingsbeugel (galva)	0758132	36,67	746	A	0758747	37,72	746	A	0700122	52,34	746	C

*Inclusief klemband. **Te gebruiken in combinatie met aansluitstuk enkel-dubbel.
***Dakplaat ook leverbaar met loodslab nok-uitvoeringen eveneens leverbaar - dakhelling door te geven.

Onderdakse aansluitstukken

Onderdakse aansluitstukken		80/130				125/175				150/200				175/225			
	Omschrijving		€	%			€	%			€	%			€	%	
	Bocht 45°*	0704364	108,41	746	A	0754198	124,71	746	A	0757188	141,59	746	A	0757463	144,94	746	A
	T-stukken (met dop) - 45°*					0700509	266,23	746	B	0700548	277,37	746	A	0700510	292,11	746	C
	T-stukken (met dop) - 90°*	0704369	227,57	746	A	0754181	231,97	746	A	0757171	237,66	746	A	0757456	246,43	746	A
	Stoelconstructie (met dop)*	0704372	319,55	746	C	0700180	321,41	746	A	0700181	343,17	746	A	0700182	360,40	746	A
	Aansluitstuk enkel-dubbel	0704366	54,03	746	A	0754332	53,29	746	A	0757322	55,10	746	A	0757638	56,67	746	A
	Aansluitstuk (79 uitw.)	0704602	55,36	746	C												
	Inox muurbeugel	0704367	40,71	746	A	0754253	39,37	746	A	0757243	40,16	746	A	0757542	40,97	746	A

*Inclusief klemband.

Onderdakse aansluitstukken		200/250				250/300				300/350			
	Omschrijving		€	%			€	%			€	%	
	Bocht 45°*	0758046	147,83	746	A	0758644	194,29	746	A	0700591	281,58	746	B
	T-stukken (met dop) - 45°*	0700233	342,03	746	A	0700167	476,35	746	B				
	T-stukken (met dop) - 90°*	0758039	284,23	746	A	0758637	318,96	746	A	0700028	473,23	746	A
	Stoelconstructie (met dop)*	0700183	392,16	746	A	0700184	441,11	746	B	0700057	463,04	746	B
	Aansluitstuk enkel-dubbel	0758228	58,00	746	A	0759179	66,76	746	A	0700060	94,63	746	A
	Inox muurbeugel	0758125	44,34	746	A	0758730	44,87	746	A	0700029	62,65	746	A

*Inclusief klemband.

 **Beschikbaarheid** A direct leverbaar · B leverbaar binnen 10 dagen · C leveringstermijn op aanvraag · D zolang de voorraad strekt

Individuele rookgasafvoersystemen

Ubigas atmosferisch rookgasafvoersysteem voor gas















Het Ubigas rookgasafvoersysteem wordt toegepast op gasgestookte sfeerverwarmingstoestellen. Het systeem is van hoogwaardige kwaliteit met een zeer duurzame afwerking en bestand tegen zuren en hogere temperaturen. Het Ubitherm enkelwandig flexibel rookgasafvoersysteem is betrouwbaar, hoogwaardig en eenvoudig modulair op te bouwen. Diverse toebehoren zoals schouwbevestigingen, regenkappen, enz. maken het assortiment compleet. De flexibels zijn leverbaar vanaf 10 meter in een praktische doos.

- Lekdicht en veilig
- Bestand tegen hoge temperaturen
- Praktische montage















Ubigas atmosferisch rookgasafvoersysteem voor gas

Aluminium rookkanalen dubbelgelaagd



Aluminium dakdoorvoeren		100				110				130				150			
	Omschrijving		€	%			€	%			€	%			€	%	
	Trega kap zwart	0750374	45,17	744	A	0750381	46,13	744	A	0750398	58,30	744	A	0750422	77,33	744	A
	Dakdoorvoer incl. losse schaal & dakbevestigingsbeugel	0702381	109,04	744	A	0702382	122,64	744	A	0702383	134,98	744	A	0702384	149,39	744	A
	Bovendakse verlengstukken 1000 mm	0168014	88,09	744	A	0168021	100,70	744	A	0168038	118,47	744	A	0168045	128,43	744	A
	Universele pan Ubiflex Standard zwart 15-55°	0174050	58,19	615	A												
	Universele pan Ubiflex Standard zwart 25-45°									0174013	70,63	615	A	0174013	70,63	615	A
	Universele loodpan 25-45°	0171960	58,19	615	A	0171960	58,19	615	A	0171941	66,14	615	A	0171941	66,14	615	A
	Aluminium plakplaat rookgas	0146122	28,87	616	A	0703942	28,01	616	A	0146153	31,04	616	A	0146160	31,04	616	A

Aluminium rookkanalen enkelgelaagd

Aluminium aansluitstukken - NEN 7203		100				110				130				150			
	Omschrijving		€	%			€	%			€	%			€	%	
	Trega kap blank	0371376	38,35	744	A	0371378	40,42	744	A	0371382	51,35	744	A	0371386	70,06	744	A
	Verlengstuk 1000 mm	0371008	18,40	744	A	0371010	24,97	744	A	0371014	28,31	744	A	0371018	31,64	744	A
	Bocht (plooi) 45°	0371148	16,23	744	A	0371150	14,93	744	A	0371154	13,67	744	A	0371158	15,86	744	A
	Bocht (plooi) 90°	0371108	17,35	744	A	0371110	17,06	744	A	0371114	15,63	744	A	0371118	19,41	744	A
	Rozet	0371346	3,99	744	D	0371348	3,99	744	A	0371352	4,48	744	A	0371356	5,53	744	A
	Beugel	0371309	8,08	744	B	0371311	8,54	744	B	0371315	8,99	744	B	0371319	9,18	778	B
	Haardaansluitkast verstelbaar min 0 cm / max 17 cm	0371418	38,51	744	A												

 **Beschikbaarheid** A direct leverbaar · B leverbaar binnen 10 dagen · C leveringstermijn op aanvraag · D zolang de voorraad strekt

Verloopstukken – NEN 7203

	Omschrijving		€	%	
	100/110	0371444	16,98	744	A
	100/130	0371446	18,27	744	A
	100/150	0371448	16,98	744	A
	110/130	0371450	18,27	744	A
	110/150	0371452	21,46	744	A
	130/150	0371460	21,46	744	A

Collectieve rookgasafvoersystemen

Concentrisch rookgasafvoersysteem CLV PP/Galva voor condenserende ketels



Het CLV PP/Galva systeem is een concentrisch systeem met een kunststof PP binnenbuis voor rookgasafvoer en gegalvaniseerde buitenbuis voor de luchttoevoer. Een concentrisch rookgasafvoersysteem is veilig doordat verbrandingsgassen bij een eventuele lekkage niet in de woning terecht komen maar in de buis voor luchttoevoer. Dit collectief systeem is een goede oplossing voor renovatie waar de bestaande schoorsteen niet meer geschikt is voor het toevoeren van de verbrandingslucht van de condenserende ketel. Wilt u zeker zijn dat u de juiste artikelen heeft op een werf of wilt u minder referenties in uw stock? Kies dan voor de kits. De kits zijn vereenvoudigd en geoptimaliseerd. De samenstelling is afgestemd op de verdiepingen: startniveau, verdiepingsniveau en dakniveau.

- Volledig modulair systeem
- Geïntegreerde condensopvang
- Expansiedeel in aftakstuk tegen uitzetten/krimpen
- Handige kits in herkenbare dozen
- 10 jaar garantie



Concentrisch rookgasafvoersysteem CLV PP/Galva voor condenserende ketels

Kits CLV PP/Galva startniveau

Gemeenschappelijke rookgasafvoer en luchttoevoer voor meerdere ventilator gestuurde toestellen voorzien van een terugslagklep.

- Verkrijgbaar in een praktische kit
- 1 doos = 1 verdieping
- Eenvoudig te transporteren dankzij de doos met handvaten
- Minder artikelreferenties = minder controle
- Met geïntegreerde condensopvang



Kits CLV PP/Galva startniveau		110/160				125/200				160/250			
	Omschrijving		€	%			€	%			€	%	
	Kit met 1 x ketelaansluiting	0121084	303,19	831	A	0121092	404,24	831	A	0121104	530,56	831	A
	Kit met 2 x ketelaansluiting 90°					0121093	416,88	831	A	0121105	555,84	831	A
	Kit met 2 x ketelaansluiting 180°					0121094	416,88	831	A	0121106	555,84	831	A

Alle kits startniveau: inclusief muurbeugel en tube Centrocerin glijmiddel.

Kit ketelaansluiting 80/125			€	%	
	Kit ketelaansluiting 80/125 - 500mm	*** 0121287	120,21	831	A
	Kit ketelaansluiting 80/125 - 1000mm	*** 0121286	158,63	831	A

Beschikbaarheid A direct leverbaar · B leverbaar binnen 10 dagen · C leveringstermijn op aanvraag · D zolang de voorraad strekt

Kits CLV PP/Galva verdiepingsniveau

Gemeenschappelijke rookgasafvoer en luchttoevoer voor meerdere ventilator gestuurde toestellen voorzien van een terugslagklep.

- Verkrijgbaar in een praktische kit
- 1 doos = 1 verdieping
- Eenvoudig te transporteren dankzij de doos met handvaten
- Minder artikelreferenties = minder controle
- Met geïntegreerde condensopvang



Kits CLV PP/Galva verdiepingsniveau		110/160				125/200				160/250			
	Omschrijving		€	%			€	%			€	%	
	Kit zonder ketelaansluiting	0121085	240,03	831	A	0121095	315,83	831	A	0121107	442,15	831	A
	Kit met 1 x ketelaansluiting	0121086	341,10	831	A	0121096	423,21	831	A	0121108	549,52	831	A
	Kit met 2 x ketelaansluiting 90°					0121097	448,46	831	A	0121109	574,77	831	A
	Kit met 2 x ketelaansluiting 180°					0121098	448,46	831	A	0121110	574,77	831	A
	Kit met 1 x ketelaansluiting kort	0121087	290,56	831	A	0121099	353,73	831	A	0121111	480,04	831	A

Een kit verdiepingsniveau kan maximum 3000 mm overbruggen (exclusief kit kort) / alle kits verdiepingsniveau zijn inclusief muurbeugel.

Kit ketelaansluiting 80/125			€	%	
	Kit ketelaansluiting 80/125 - 500mm	*** 0121287	120,21	831	A
	Kit ketelaansluiting 80/125 - 1000mm	*** 0121286	158,63	831	A

Kits CLV PP/Galva dakniveau

Gemeenschappelijke rookgasafvoer en luchttoevoer voor meerdere ventilator gestuurde toestellen voorzien van een terugslagklep.

- Verkrijgbaar in een praktische kit
- 1 doos = 1 verdieping
- Eenvoudig te transporteren dankzij de doos met handvaten
- Minder artikelreferenties = minder controle
- Met geïntegreerde condensopvang



Kits CLV PP/Galva dakniveau		110/160				125/200				160/250			
	Omschrijving		€	%			€	%			€	%	
	Kit plat dak inox naturel	0121088	341,10	831	A	0121100	404,24	831	A	0121112	454,78	831	A
	Kit plat dak inox zwart	0121089	429,51	831	A	0121101	505,30	831	A	0121113	555,84	831	A
	Kit hellend dak inox naturel	0121090	492,68	831	A	0121102	593,74	831	A	0121114	669,53	831	A
	Kit hellend dak inox zwart	0121091	568,47	831	A	0121103	682,16	831	A	0121115	745,32	831	A

Extra opties

Extra opties		110/160				125/200				160/250			
	Omschrijving		€	%			€	%			€	%	
	Verlengbuis 500mm	0121117	34,57	806	A	0120730	43,20	806	A	0121122	52,21	806	A
	Verlengbuis 1000mm	0121118	46,60	806	A	0120731	60,69	806	A	0121123	75,36	806	A
	Telescopische buis 550-1000mm	0121119	88,82	806	A	0120734	114,03	806	A	0121124	131,66	806	A
	Inspectiestuk	0121120	85,35	806	A	0120733	103,18	806	A	0121125	117,63	806	A
	Bocht 45°*	0121121	43,47	806	A	0120732	83,61	806	A	0121126	79,13	806	A
	Muurbeugel	0702907	38,33	793	A	0757243	40,16	746	A	0758125	44,34	746	A

*contacteer ons voor advies. Steeds per 2 te bestellen (prijs per stuk).

Beschikbaarheid A direct leverbaar · B leverbaar binnen 10 dagen · C leveringstermijn op aanvraag · D zolang de voorraad strekt

Kits CLV PP/Galva in overdruk

Vereenvoudigd en geoptimaliseerd

Om het u nog makkelijker te maken, introduceert Ubbink de Rolux CLV PP/Galva kits. Dit collectief concentrisch systeem met een kunststof PP rookgasafvoerbuïs en een gegalvaniseerde luchttoevoerbuïs is verkrijgbaar in diameter 110/160, 125/200 en 160/200. De samenstelling van de kits is afgestemd op de verdiepingen: startniveau, verdiepningsniveau en dakniveau.

Startniveau

De startkit bevat alle materialen om een CLV systeem te installeren vanaf de benedenverdieping. Het CLV systeem begint met een muursteun (inclusief condensuitloop en sifon) en een t-stuk naargelang de ketelaansluiting.

Verdiepningsniveau

De verdiepningskit bevat het CLV verlengmateriaal voor één verdieping. Een verlengstuk, een telescopisch verlengstuk, een beugel en een verlengstuk of een t-stuk naargelang de ketelaansluiting (maximale hoogte 3 meter).

Dakniveau

De dakkit bevat alle materialen voor het dak. De dakdoorvoer, de stormkraag en het indekdeel hellend of plat dak. De kit voor hellend dak bevat ook een extra telescopisch verlengstuk. De dakniveaokit is standaard verkrijgbaar in inox naturel of zwart.

De kits bevatten geen inspectiestuk.

Het inspectiestuk, extra beugels, verlengstukken en overige accessoires zijn apart verkrijgbaar (zie extra opties).

Diameters

- Ø 110/160
- Ø 125/200
- Ø 160/250

Let op!

Terugslagklep te plaatsen in de afvoerleiding indien niet aanwezig in de ketel.



Rolux CLV PP/Galva in overdruk

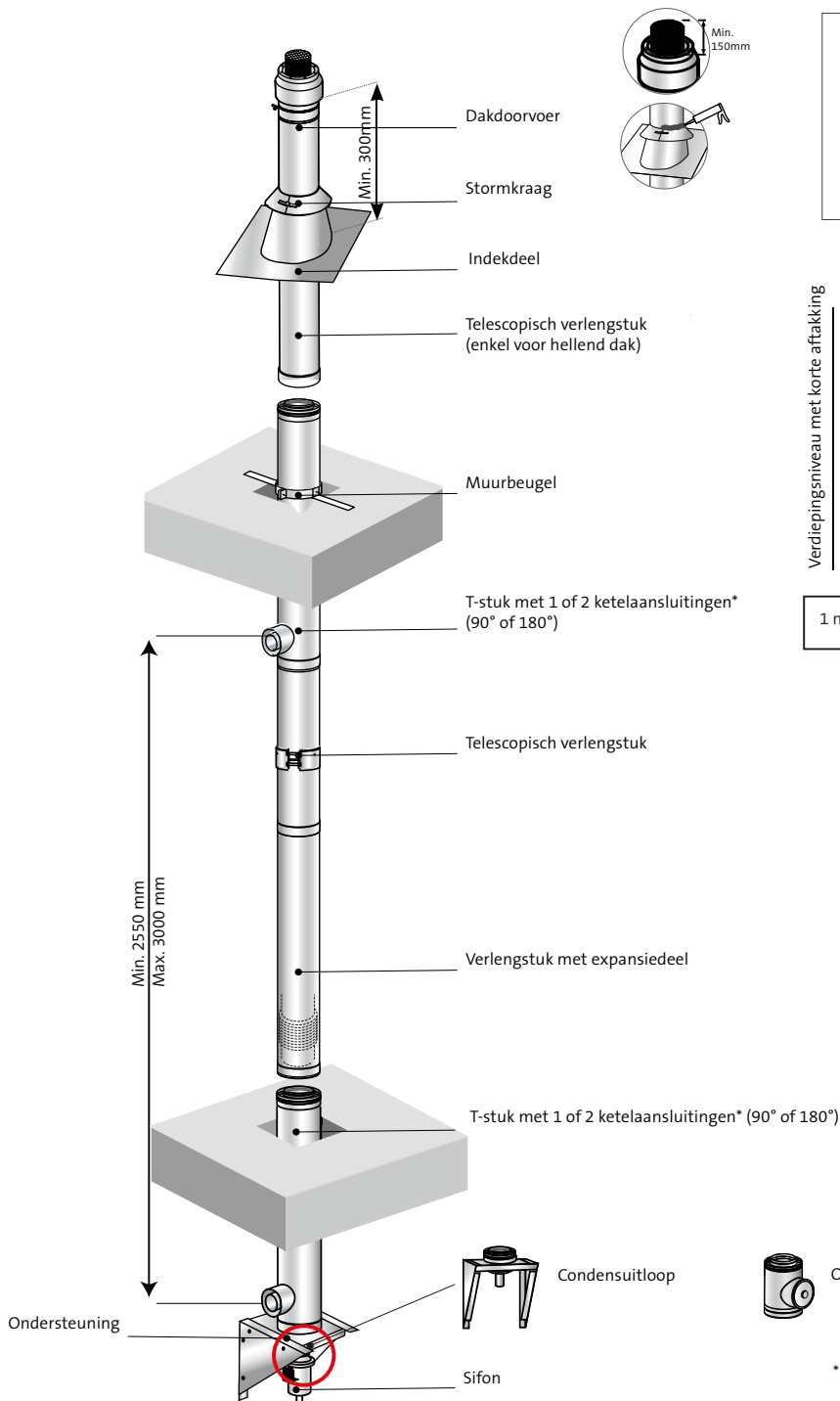

Korte leveringstermijn!

Uit voorraad leverbaar:	Ø 110/160
	Ø 125/200
Op aanvraag leverbaar:	Ø 160/250
	Ø 200/300

GARANTIE
10
JAAR

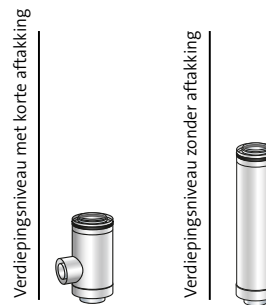

1 muurbeugel; 2 montage mogelijkheden

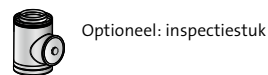
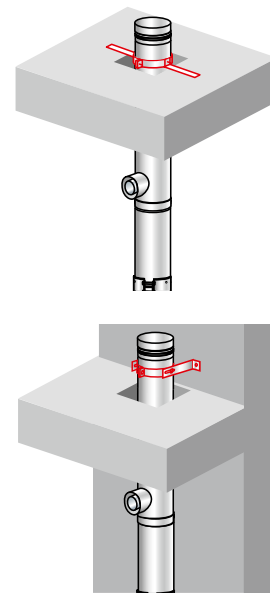

* niet van toepassing voor Ø 110/160

- Volledig modulair
- Geïntegreerde condensopvang in het T-stuk.
"Ieder toestel krijgt z'n eigen condens terug"
- Geen problemen met uitzetten/krimpen door compensator.
- Metalen buitenmantel
- Kap verkrijgbaar in inox naturel of zwart gelakt
- Bovendaks inox onderdaks galva
- Voldoet aan de CE eisen
- Diameter aansluiting naar het toestel Ø 80/125mm
- Niet geschikt voor buitenplaatsing

Collectieve rookgasafvoersystemen

Concentrisch rookgasafvoersysteem buitenopstelling voor condenserende ketels



Het CLV PP/inox rookgasafvoersysteem voor buitenopstelling biedt de mogelijkheid om verschillende ketels aan te sluiten op één collectief rookgasafvoer- en luchttoevoerkanaal. De ketelaansluiting gebeurt aan de hand van 'kit verdiepingsniveau' met 1 ketelaansluiting 80/125. Dit collectief rookgasafvoersysteem met PP binnenbuis en inox buitenbuis is ontwikkeld voor een opstelling langs de gevel. De lucht naar de ketel wordt onderaan genomen via een stoelement. Met het luchttoevoerelement is er ook de mogelijkheid om de lucht via een andere locatie te nemen. Dankzij een slim ontwerp van de buitenbuis (zonder dichtingsringen) is het insijpelen van regen uitgesloten. Het systeem is compleet met topsectie, doorvoeren, leidingmateriaal en beugels.

- UV-bestendige topsectie
- Makkelijke en snelle montage
- Slim ontwerp: waterdicht
- Veilig en lekdicht
- Diverse accessoires



Concentrisch rookgasafvoersysteem buitenopstelling Kunststof PP120/Inox voor condenserende ketels

Dakdoorvoer Rolux condens voor buitenopstelling 110/160

- Buitenopstelling: luchttoevoer via stoel of luchttoevoerelement
- PP120 zwart gedeelte van topsectie: UV-bestendig
- PP120 kunststof dikte: 2,0mm
- Inox dikte: 0,6mm

Uitmondingen bovendaks incl. losse schaal & dakbevestigingsbeugel					
	Omschrijving		€	%	
	Topsectie incl. klemband PP120/inox	0120001	67,54	775	A
	Luchttoevoerelement PP120/inox	0703482	112,07	775	A
	Dakdoorvoer met kraag 1000 mm PP120/inox	0120002	227,42	775	A
	Universele pan Ubiflex Standard zwart 166mm 25-45°	0174013	70,63	615	A
	Universele loodpan 166mm 25-45°	0171941	66,14	615	A
	Universele loodpan zwart 166mm 25-45°	0172415	70,63	615	A
	Plakplaat rookgas 150/166	0146160	31,04	616	A

 **Beschikbaarheid** A direct leverbaar · B leverbaar binnen 10 dagen · C leveringstermijn op aanvraag · D zolang de voorraad strekt

Leidingmateriaal - Kunststof PP120/Inox 110/160

- Buitenopstelling: luchttoevoer via stoel of luchttoevoerelement
- Aftakstuk met aansluiting 80/125
- PP120 kunststof dikte: 2,0mm
- Inox dikte: 0,6mm



Leidingmateriaal					
	Omschrijving		€	%	
	Verlengstuk 250 mm	0702894	49,62	793	C
	Verlengstuk 500 mm	0702895	69,77	793	A
	Verlengstuk 1000 mm	0702896	112,05	793	A
	Verlengstuk 2000 mm	0702897	231,09	793	A
	Verdiepingsniveau kit met 1 x ketelaansluiting 80/125	0702912	567,20	793	A
	Bocht 45°	0702900	95,63	793	A
	Inspectiebuis	0702902	170,69	793	A
	Stoel incl. bocht, luchttoevoer, muurplaat 80/125	0702910	339,83	793	A
	Muurbeugel	0702907	38,33	793	A
	Verlengstuk voor beugel (63-180)	0702908	34,04	793	A
	Verlengstuk voor beugel (180-314)	0702909	57,26	793	B
	Klemband	0702923	21,83	793	A
	Muurplaat inox	0703481	34,42	793	B

Collectieve rookgasafvoersystemen

Schoorsteenrenovatie CLV PP enkelwandig voor condenserende ketels



Bij de renovatie van een appartementsgebouw wordt meestal gekozen om iedere woning van een eigen condensatieketel te voorzien. De bestaande schoorsteen is vaak niet meer geschikt voor de rookgasafvoer. Een doeltreffende oplossing voor zo'n situatie is de Rolux CLV PP enkelwandig. Dit systeem is modulair en geschikt voor verschillende verdiepingshoogten. De tubering gebeurt aan de hand van verlengstukken steunend op de bocht met schoorsteensteun. Verschillende aftakstukken met expansiedeel zijn beschikbaar naargelang het aantal ketels. Als alternatief kan ook geopteerd worden voor een tubering met een semi-flexibele buis aangesloten op de condensuitloop met sifon en muursteun.

- Geïntegreerde condensopvang
- Expansiedeel in aftakstuk tegen uitzetten/krimpen
- Vergrendeling met kliksysteem op aftakstuk
- Voor overdrukssystemen
- Licht van gewicht en trekvast



Rolux CLV PP enkelwandig in overdruk

GARANTIE
10
JAAR

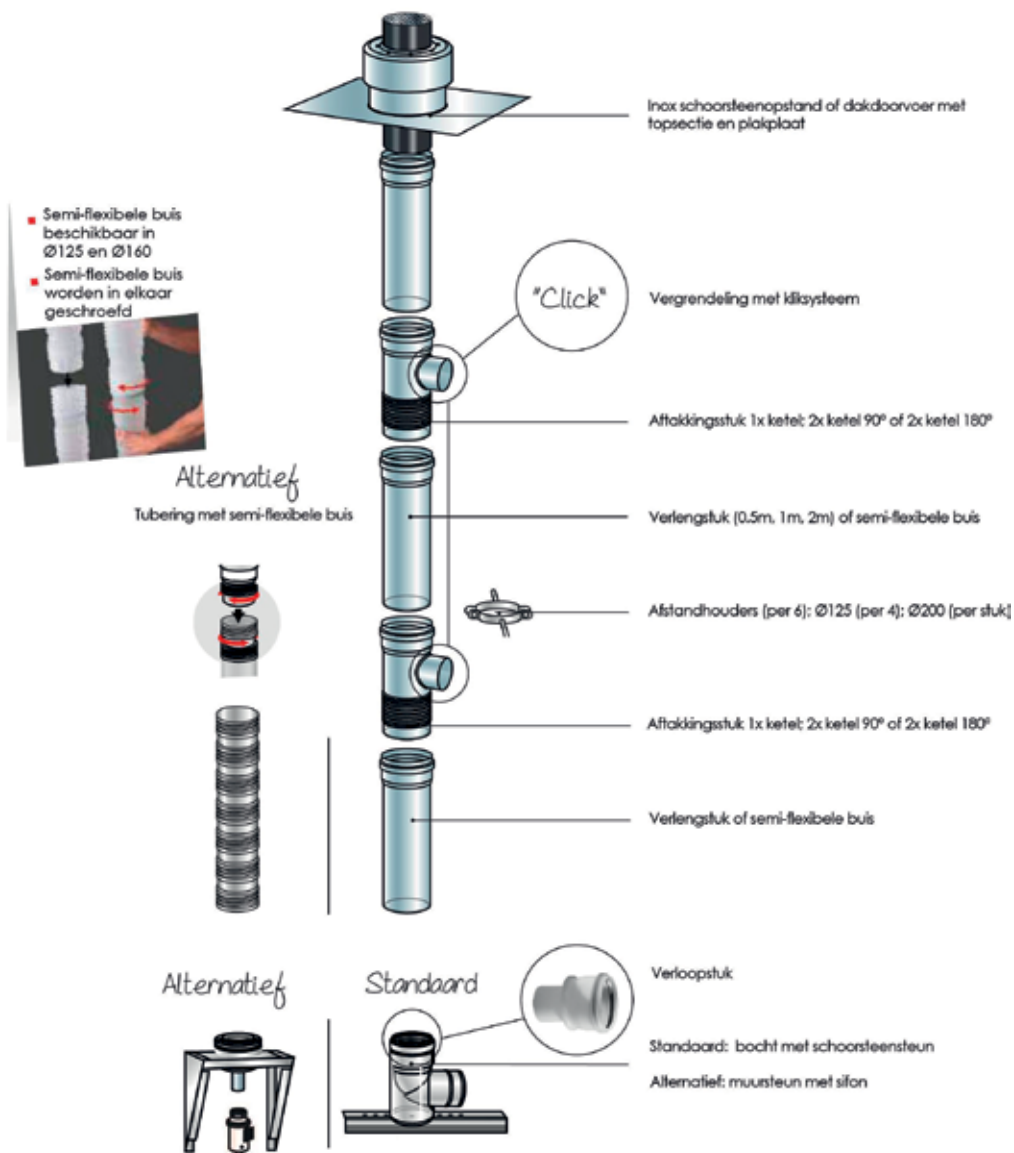

- Volledig modulair, verschillende verdiepingshoogten zijn geen probleem
- Geschikt voor schouwrenovaties (vb shuntschoorsteen)
- Geïntegreerde condensopvang in het étage T-stuk
- Geen problemen met uitzetten/krimpen door expansiedeel aan ieder T-stuk
- Vergrendelde aansluiting van de horizontale aansluitbuis op het aftakstuk
- Geschikt voor overdrukssystemen
- Voorzien van CE-markering
- Keuze voor luchttoevoer uit de schacht (indien de schacht groot genoeg is) of uit de gevel met geveldoorvoer luchtinlaat
- Afstandhouders ook voorzien op vaste buizen

Diameters

- Ø 110
- Ø 125
- Ø 160
- Ø 200

Materiaal

- PP120

LET OP:

Terugslagklep te plaatsen in de afvoerleiding indien niet aanwezig in de ketel. De diameterbepaling is afhankelijk van het aantal ketels, merk/type en de hoogte van de schouw.

Schoorsteenrenovatie CLV PP enkelwandig voor condenserende ketels

Uitmondingen bovendaks		110/160				125/185				160/225				200/300			
	Omschrijving		€	%			€	%			€	%			€	%	
	Topsectie	0120001	67,54	775	A	0120016	119,72	775	A	0120021	219,05	775	A	0120026	348,93	775	C
	Dakdoorvoer	0120002	227,42	775	A	0120017	280,69	775	A	0120022	487,58	775	B	0120027	512,69	775	C
	Luchtoevoerelement	0703482	112,07	775	A	0120200	93,33	793	B	0120208	286,54	793	B	0120217	310,29	793	C
	Plakplaat	0146160	31,04	616	A	0146177	41,56	616	A	0120023	270,56	616	A	0120028	268,55	616	C
	Schoorsteenopstand (inox)	0703715	227,43	776	A	0703508	263,99	776	A	0718001	283,17	776	A	0718002	303,47	776	A

Aansluiting toestellen			€	%	
	Rolux PP Verlengstuk 80-1000	0222952	16,73	792	A
	Sekurit PP Verlengstuk 80/125 1000mm	0229532	50,55	610	A
	Rolux PP/Metaal Con.Ver.WT 80/125-1000	0702866	66,87	807	A
	Rolux PP Bocht 80-87°	0222955	9,20	792	A
	Sekurit PP Bocht 80/125 87°	0229520	44,24	610	A
	Rolux PP/Metaal Bocht WT 80/125-87°	0702871	50,64	807	A
	Rolux Metaal muurplaat wit 80/125	0710103	18,99	778	A
	Ubiprotect Brandmof 80/80 (enkelwandig PP)	0718125	230,58	610	B
	Ubiprotect Brandmof 80/125 (Sekurit)	0718127	202,64	610	A

In de schacht		110				125				160				200			
	Omschrijving		€	%			€	%			€	%			€	%	
	Etage T-stuk met één ketelaansluiting 80mm	0121131	73,48	792	A	0121132	85,75	792	A	0121133	110,27	792	A	0121136	183,85	792	A
	Etage T-stuk met twee ketelsaansluitingen 80mm in 90°					0121161	98,01	792	C	0121134	153,20	792	C	0121137	196,12	792	C
	Etage T-stuk met twee ketelsaansluitingen 80mm in 180°					0121162	98,01	792	C	0121135	153,20	792	C	0121130	196,12	792	C
	Verlengstuk 250 mm	0718100	9,82	792	A	0718110	20,49	792	D	0718120	24,98	792	B	0718130	95,92	792	C
	Verlengstuk 500 mm	0718101	14,06	792	A	0718111	27,79	792	A	0718121	41,74	792	A	0718131	92,12	792	A
	Verlengstuk 1000 mm	0718102	18,63	792	A	0718112	42,36	792	A	0718122	82,83	792	A	0718132	119,48	792	A
	Verlengstuk 2000 mm	0718103	27,47	792	A	0718113	69,14	792	A	0718123	123,81	792	A	0718133	173,66	792	A
	Flexibele verlengstuk 1000 mm					0120296	52,67	792	C	0121033	80,90	792	B				
	Afstandshouder PP*	0718009	25,35	778	A	0703694	43,95	778	A	0718031	58,38	778	A				
	Afstandshouder Inox (1st)													0718012	18,85	778	A
	Verloop vergrotend 80mm - 110mm	0718019	14,67	792	A												
	Verloop vergrotend 110mm - 125mm					0718021	36,03	792	A								
	Verloop vergrotend 110mm - 160mm									0718025	60,39	792	A				
	Verloop vergrotend 160mm - 200mm													0120380	97,15	792	A
	Rolux PP Bocht Schoorsteenst. 80	0716116	31,43	792	A	0716116	31,43	792	A	0716116	31,43	792	A	0716116	31,43	792	A
	CLV Muurconsole	0120581	72,17	806	A	0120581	72,17	806	A	0121046	107,70	806	A	0121046	107,70	806	A
	CLV Condensafvoer	0120578	74,36	806	A	0121047	93,06	806	A	0121141	125,08	806	A				

*110mm en 160mm per 6 - 125mm per 4.

Beschikbaarheid A direct leverbaar · B leverbaar binnen 10 dagen · C leveringstermijn op aanvraag · D zolang de voorraad strekt

Collectieve rookgasafvoersystemen

Enkelwandig rookgasafvoersysteem voor condenserende ketels in cascade

Het Ubbink Cascade systeem is een modulair rookgasafvoersysteem voor condenserende verwarmingsketels in cascade-opstelling. Door meerdere ketels aan elkaar te koppelen op 1 collectief kanaal kan een groter ketelvermogen gerealiseerd worden. De componenten van de cascade-opstelling zijn in hoogwaardig polypropyleen (PP) en simpel te monteren. Het transparante materiaal maakt een visuele inspectie van de afdichtingen mogelijk tijdens en na de montage. Het systeem dient geplaatst te worden in een ruimte die beantwoordt aan de NBN B61-001.

- Unieke terugslagklep voor overdruksituaties (optioneel)
- Licht gewicht en trekvast
- Snel en makkelijk te monteren
- Onderhoudsvriendelijk en duurzaam
- Ook beschikbaar in kits



Uitmondingen		110/160				125/185				160/225				200/300			
	Omschrijving		€	%			€	%			€	%			€	%	
	Topsectie	0120001	67,54	775	A	0120016	119,72	775	A	0120021	219,05	775	A	0120026	348,93	775	C
	Dakdoorvoer	0120002	227,42	775	A	0120017	280,69	775	A	0120022	487,58	775	B	0120027	512,69	775	C
	Plakplaat	0146160	31,04	616	A	0146177	41,56	616	A	0120023	270,56	616	A	0120028	268,55	616	C
	Schoorsteenopstand (inox)	0703715	227,43	776	A	0703508	263,99	776	A	0718001	283,17	776	A	0718002	303,47	776	A

In de schacht		110				125				160				200			
	Omschrijving		€	%			€	%			€	%			€	%	
	Verlengstuk 250 mm	0718100	9,82	792	A	0718110	20,49	792	D	0718120	24,98	792	B	0718130	95,92	792	C
	Verlengstuk 500 mm	0718101	14,06	792	A	0718111	27,79	792	A	0718121	41,74	792	A	0718131	92,12	792	A
	Verlengstuk 1000 mm	0718102	18,63	792	A	0718112	42,36	792	A	0718122	82,83	792	A	0718132	119,48	792	A
	Verlengstuk 2000 mm	0718103	27,47	792	A	0718113	69,14	792	A	0718123	123,81	792	A	0718133	173,66	792	A
	Flexibele verlengstuk 1000 mm					0120296	52,67	792	C	0121033	80,90	792	B				
	Afstandshouder PP*	0718009	25,35	778	A	0703694	43,95	778	A	0718031	58,38	778	A				
	Afstandshouder Inox (1st)													0718012	18,85	778	A

*110mm en 160mm per 6 - 125mm per 4.

Schachtaansluiting		110				125				160				200			
	Omschrijving		€	%			€	%			€	%			€	%	
	Bocht met schoorsteensteen	0718029	36,25	792	A	0718030	69,68	792	A	0703931	77,90	792	A	0718032	216,54	792	A
	Concentrisch muurdoorgangstuk	0120004	8,53	778	B	0120019	74,47	778	B	0120024	75,05	778	B	0120029	89,35	778	B
	Muurplaat (inox)*	0120005	18,80	778	B	0120020	29,95	778	B	0120025	38,72	778	B	0120030	72,75	778	B

*110mm: wit metaal.

Collector		110				125				160				200			
	Omschrijving		€	%			€	%			€	%			€	%	
	Collector met aftakking 110 - 1060 mm	0120006	76,76	792	B	0120072	89,76	792	A	0120074	128,96	792	A	0120076	165,14	792	B
	Collector met aftakking 110 - 550 mm	0120007	72,80	792	B	0120073	78,66	792	A	0120075	91,81	792	A	0120077	135,18	792	B
	Eindstuk incl. condensuitloop	0120008	91,81	792	B	0120078	128,96	792	A	0120079	198,57	792	A	0120080	312,32	792	B

Beschikbaarheid A direct leverbaar · B leverbaar binnen 10 dagen · C leveringstermijn op aanvraag · D zolang de voorraad strekt

Aansluiting naar ketel

	Omschrijving		€	%	
	Cascade Sifon Long John	0120085	46,11	778	B
	Rolux PP Bocht 110-45°	0718140	23,71	792	A
	Rolux PP Bocht 110-87°	0718141	24,04	792	A
	Rolux PP Inspectiebocht 110-87°	0703486	39,45	792	A
	Rolux PP Inspec.bocht 110-250-87°	0120010	30,94	792	A
	Rolux PP Inspec.bocht 110-350-87°	0120011	51,41	792	A
	Rolux PP Tslagkl. 110-110 (1491)	0120014	234,80	792	B
	Rolux PP Terugslagkl. 110-80	0120015	230,42	792	B
	Rolux PP Verloopstuk Vergrotend 60/80	0703514	14,27	792	A
	Rolux PP Verloopstuk Vergrotend 80/110	0718019	14,67	792	A
	Rolux PP Verloopstuk Vergrotend 100/110	0718020	56,61	792	A
	Rolux PP Luchtinlaatkorf 80/125	0120012	30,21	792	A
	Rolux PP Luchtinlaatkorf 110/160	0120013	37,22	792	B

Cascade kits

	Omschrijving	110				125				160				200			
	Omschrijving		€	%			€	%			€	%			€	%	
	Kit cascade aansluiting schouw	0121054	292,79	873	A	0121057	331,80	873	A	0120957	461,91	873	A	0120960	632,37	873	A
	Kit cascade set 2 ketels	0121055	299,29	873	A	0121058	338,31	873	A	0120958	469,72	873	A	0120961	705,24	873	A
	Cascade uitbreiding 1 ketel	0121056	84,59	873	A	0121059	97,60	873	A	0120959	141,84	873	A	0120962	201,69	873	A

Gecombineerde systemen

Kombitube prefab schoorsteen



Schoorstenen worden steeds complexere constructies. Waar ze vroeger enkel dienst deden als rookgasafvoerkanaal, worden ze tegenwoordig gezien als complete dakdoorgangen met meerdere functies. Niet enkel rookgasafvoer, maar ook andere functies moeten nu op een technisch verantwoorde manier gecombineerd door het dak gaan. Denk aan de afvoer van dampkappen, ventilatie, luchttoevoer en rookgasafvoer voor gesloten toestellen of kabels van zonnepanelen, airco en thermische leidingen. Een individuele dakdoorgang voor elke leiding is niet de juiste oplossing. De Kombitube is een multifunctionele prefab schoorsteen die verschillende aan- en afvoermogelijkheden in één systeem combineert. De Kombitube bestaat uit 2 delen: de prefab schoorsteen en de dakopstand.

- Oplossing op maat
- Tot 5 niveau's met elk een specifieke functie
- Geschikt voor meerdere daktypes
- Makkelijk te monteren dankzij 2 delen
- Duurzaam



Specificaties Kombitube

Materiaal

De Kombitube prefab schoorsteen is vervaardigd uit aluminium 1S 1/2H, behandeld met Actral 3338L voor ontvetting en voorzien van een polyester poedercoating.

De standaard kleur is zwart (RAL9005). Andere RAL-kleuren zijn mogelijk, mits meerprijs.

Montage

- Alle kanalen worden geplaatst volgens de aanduidingen op de plannen.
- Alle aansluitkanalen steken 50mm uit aan de onderzijde van de prefab schoorsteen. Hierop kunnen probleemloos de meest gangbare leidingen aangesloten worden.
- De montage van de prefab schoorsteen en dakopstand gebeurt op het dak.
- Alle aansluitingen en hulpstukken zijn op elkaar afgestemd en vormen bij de verwerking één geheel.



Bekijk onze montagevideo

Maatvoering

De Kombitube wordt op maat gemaakt, binnen de volgende afmetingen:

- Standaard afmeting: 300mm x 300mm, uitbreidbaar in stappen van 150mm
- Standaard hoogte per niveau: 220mm
- Maximum aantal niveaus: 5
- Hoogte inspectieniveau, inclusief kokerverluchting (via roosters): standaard 350mm
- Minimum afstand tussen leidingen en zijkant en tussen de leidingen onderling: minstens 30mm

Onze projectspecialisten helpen u graag bij het uitwerken en bepalen van het type en de afmetingen.

Certificaat

De Kombitube is conform de Europese norm EN 1856-1.

Toepassing

De Kombitube wordt toegepast in woningbouw en utiliteitsbouw.



Prijs op aanvraag www.ubbink.com
Contacteer onze projectdienst!

Een Kombitube voor elk daktype

De Kombitube is geschikt voor de volgende daktypes:

Hellend dak:

- Met loodslab onderaan
- Met loodslab rondom
- Montage op de nok met loodslab onderaan

Plat dak:

- Met aluminium flens rondom
- Montage op bestaande koker of schoorsteen (= versie kofferdeksel)

Zinken dak:

- Dakopstand ter plaatse gemaakt door de dakdekker



Hellend dak lood onderaan



Plat dak alu flens rondom



Hellend dak lood rondom



Kofferdeksel (op bestaande koker of schoorsteen)



Nok hellend dak lood onderaan



Onze projectspecialisten staat voor u klaar!

Ubbink ondersteunt u bij al uw projecten met advies en service op maat:

- berekeningen ventilatiesystemen
- berekeningen CLV-installaties (PP/Galva, enkelwandig en cascade)
- berekeningen Kombitube

De medewerkers van ons projectteam geven professioneel advies, voeren alle nodige berekeningen uit en stellen duidelijke offertes op volgens uw behoeften.

Contacteer ons op projecten@ubbink.be of op +32 (0)9 237 11 00

Warmtepompen



Onze oplossingen

- | | |
|---|-----|
| → Geïsoleerde kanalen voor warmtepompen | 154 |
| → Warmtepompbehuizing | 156 |
| → Collectieve afvoer voor warmtepompboilers | 158 |



Warmtepompen

Geïsoleerde kanalen voor warmtepompen



In ons streven naar het verminderen van het fossiele energieverbruik is de warmtepomp een populaire keuze. Voor de perfecte aansluiting op thermodynamische warmtepompen bieden wij een complete kit met Ubbink Aerfoam geïsoleerde kanalen en accessoires.

- Geluidsarm: absorbeert het aerodynamisch geluid
- Efficiënt: geen drukverlies dankzij gladde binnenwand
- Geïsoleerd: thermisch geïsoleerde kanalen en luchtdichte accessoires
- Simpele montage: lichte en zachte materie
- Makkelijk inkortbaar en anti-shock



Kit Aerfoam geïsoleerde kanalen voor warmtepompboilers

Thermisch geïsoleerde kanalen en accessoires voor de perfecte aansluiting op thermodynamische warmtepompen. De kit bevat alle onderdelen voor de perfecte aansluiting op de warmtepomp via de muur: 2x geïsoleerde buis, 2x geïsoleerde bocht, 4x koppelstuk, 2x luchtdichte manchet en 2x gevelinlaatkap inox.

- Geluidsarm
- Efficiënt
- Geïsoleerd
- Eenvoudige montage
- Makkelijk inkortbaar en anti-shock



Kit Aerfoam geïsoleerde kanalen voor warmtepompboilers					
	Omschrijving		€	%	
	Kit aansluiting warmtepompboiler Ø160mm	0188850	251,40	631	A
	Kit aansluiting warmtepompboiler Ø180mm	0188858	339,83	631	B

Beschikbaarheid A direct leverbaar · B leverbaar binnen 10 dagen · C leveringstermijn op aanvraag · D zolang de voorraad strekt

Warmtepompen

Warmtepompbehuizing



In ons streven naar het verminderen van het fossiele energieverbruik is de warmtepomp een populaire keuze. Voor bewoners is, naast geluidsoverlast en het design, de omvang van de unit vaak een struikelblok. Zeker wanneer deze in de tuin of schuur geplaatst wordt. De Ubbink Decorio luchtwarmtepompbehuizing biedt hiervoor de oplossing. Deze buitenunit staat als een schoorsteen op uw dak, beschermt uw luchtwarmtepomp tegen alle weersinvloeden en zorgt bovendien voor geluidsvermindering door de unieke positionering. Het moderne design zorgt voor een strak uiterlijk.

- Universeel
- Modulair
- Eenvoudige montage
- Licht van gewicht
- Voor dakhellingen van 30 tot 55°



Luchtwarmtepompbehuizing

De luchtwarmtepompbehuizing beschermt de luchtwarmtepomp en staat als een schoorsteen op het dak.

- Geluidsarm: geluidsvermindering door plaatsing op het dak
- Geschikt voor de meest gangbare luchtwarmtepompen tot 7,5 kW en met een gewicht tot 80 kg en grootte 1025 mm x 820 mm x 405 mm
- Simpele montage: licht in gewicht en modulair
- Universeel met kunstlood voor hellende daken (30-55°)
- UV-bestendig



Luchtwarmtepompbehuizing				
	Omschrijving		€	%
	Decorio Warmtepompbehuizing 30-55°	0715102	1.414,83	842 C

Beschikbaarheid A direct leverbaar · B leverbaar binnen 10 dagen · C leveringstermijn op aanvraag · D zolang de voorraad strekt

Warmtepompen

Collectieve afvoer voor warmtepompboilers



Ubbink biedt een CLV-aansluitsysteem aan voor warmtepompboilers in collectieve woningen. Via de concentrische buis verlopen de luchtaanvoer en -afvoer via 1 centraal kanaal. Afhankelijk van de configuratie kunnen 1 tot 10 warmtepompboilers aangesloten worden met een maximum van 2 per niveau.

- Bevordering van hernieuwbare energie: 3x minder energie dan traditionele boilers
- Concentrisch systeem PP/Galva
- 1 tot 10 warmtepompboilers (max. 2 per niveau)
- Aansluiting boilers: Ø 80/125
- Beschikbaar in handige kits

Kits voor collectieve afvoer voor warmtepompboilers

Kits startniveau		125/200				160/250				200/300			
	Omschrijving		€	%			€	%			€	%	
	Kit muurbeugel zonder boiler aansluiting	0333100	546,99	831	B								
	Kit muurbeugel met 1 x boiler aansluiting	0333101	680,03	831	B								
	Kit muurbeugel met 2 x boiler aansluiting 180°	0333102	830,56	831	B								
	Kit statiefsteun zonder boiler aansluiting	0333103	573,05	831	B	0333203	605,28	831	B	0333303	639,84	831	B
	Kit statiefsteun met 1x boiler aansluiting	0333104	778,04	831	B	0333204	802,65	831	B	0333304	924,57	831	B
	Kit statiefsteun met 2x boiler aansluiting 180°	0333105	906,69	831	B	0333205	961,01	831	B	0333305	1.071,12	831	B

Kits verdiepniveau		125/200				160/250				200/300			
	Omschrijving		€	%			€	%			€	%	
	Kit zonder boiler aansluiting	0333106	310,22	831	B	0333206	376,40	831	B	0333306	639,84	831	B
	Kit met 1x boiler aansluiting	0333107	577,32	831	B	0333207	649,24	831	B	0333307	868,50	831	B
	Kit met 2x boiler aansluiting 180°	0333108	712,89	831	B	0333208	785,37	831	B	0333308	1.014,38	831	B

Kits dakniveau		125/200				160/250				200/300			
	Omschrijving		€	%			€	%			€	%	
	Kit dakdoorvoer zwart 1500	0333109	343,51	831	B	0333209	392,70	831	B	0333309	514,97	831	B
	Kit dakdoorvoer terracotta 1500	0333112	343,51	831	B	0333212	392,70	831	B	0333312	514,97	831	B
	Kit dakdoorvoer Inox 1500	0333115	305,88	831	B	0333215	370,53	831	B	0333315	492,80	831	B

Extra opties		125/200				160/250				200/300			
	Omschrijving		€	%			€	%			€	%	
	Verlengbuis 500mm	0120730	43,20	806	A	0121122	52,21	806	A	0120486	87,46	806	C
	Verlengbuis 1000mm	0120731	60,69	806	A	0121123	75,36	806	A	0120487	123,58	793	A
	Bocht 45°	0120732	83,61	806	A	0121126	79,13	806	A	0120488	149,38	806	C
	Indekstuk plat dak 0-10°	0746026	77,59	746	A	0746066	77,59	746	A	0746086	103,89	746	A
	Indekstuk hellend dak 5-25°	0746024	96,79	746	A	0746064	96,79	746	A	0746084	112,49	746	C
	Indekstuk hellend dak 20-45°	0746022	204,44	746	A	0746062	204,44	746	A	0746082	253,96	746	A

Beschikbaarheid A direct leverbaar · B leverbaar binnen 10 dagen · C leveringstermijn op aanvraag · D zolang de voorraad strekt

Solar



Onze oplossingen

→ Solar bevestigingsmaterialen

162

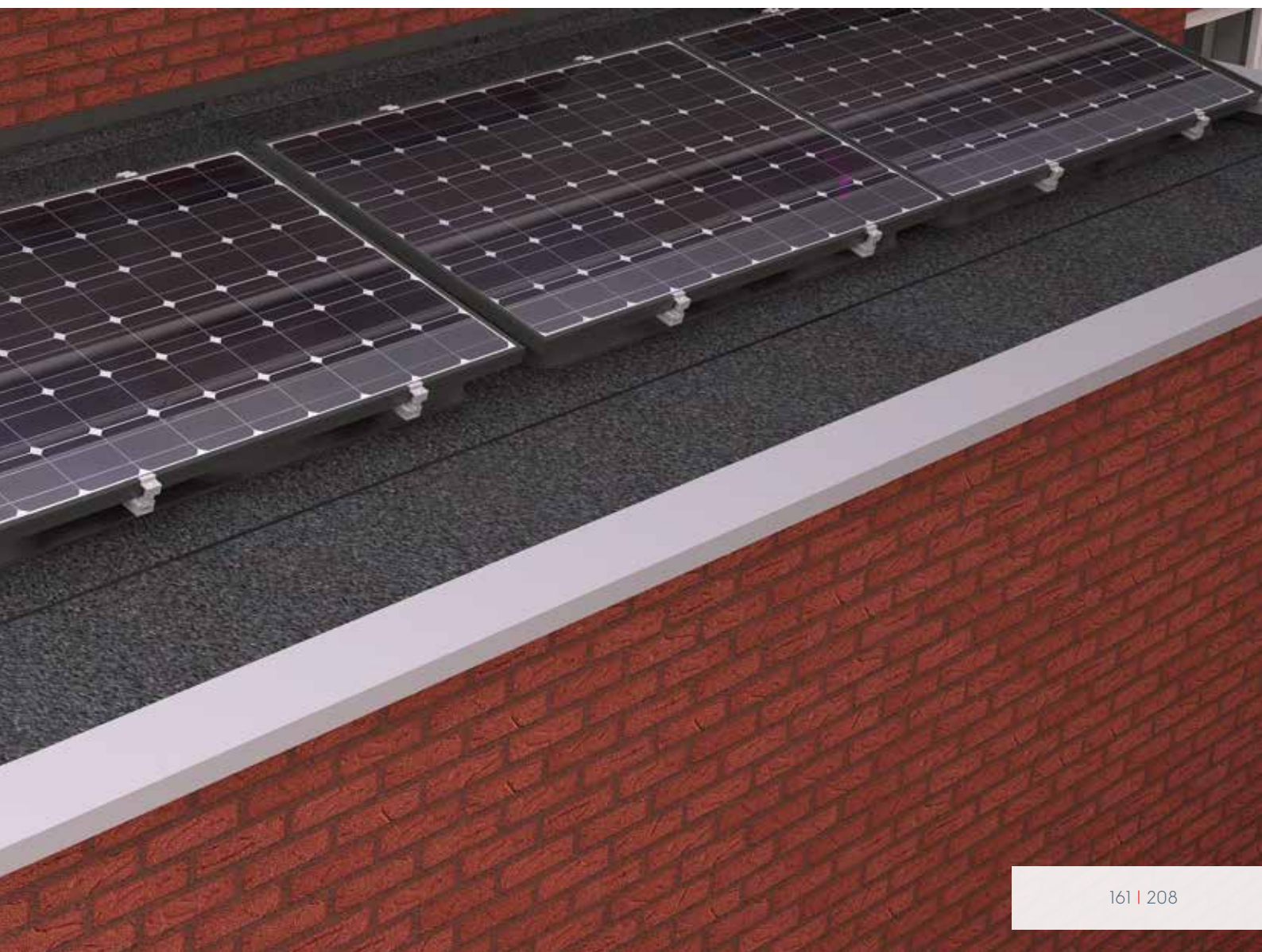

Solar

Solar bevestigingsmaterialen



Het aanbrengen van zonnepanelen op het dak is inmiddels zo goed als standaard bij nieuwbouw en renovatie. De Ubbink bevestigingsmaterialen voor plat dak zijn van hoge kwaliteit en kunnen snel gemonteerd worden. Het gamma Ubbink Solar-Airco kabel- en leidingdoorvoeren biedt meerdere oplossingen om de kabels van PV-panelen, airco en thermische leidingen op een veilige en eenvoudige manier op te bergen. Aanvullend kan met het speciale vogelschroot de onderzijde van de PV-panelen afgeschermd worden tegen vogels en knaagdieren.

- Voor zowel PV als airco leidingen
- Maximale veiligheid en zekerheid
- Universele en merkonafhankelijke systemen
- Praktische en snelle montage
- Duurzaam



Solar - Airco kabel en leidingdoorvoeren

Solar - Airco kabel- en leidingdakdoorvoerpan (hellend dak)

- Voor hellend dak, 100% waterdicht
- Geschikt voor pv of thermische leidingen
- Opening Ø 110 mm voor bijv. 2x thermische leiding met elk max. Ø 50 mm
- Universeel met Ubiflex Standard-slab 15-55°
- Afmetingen Ubiflex Standard-slab: 500 mm x 500 mm (LxB)



Solar - Airco kabel- en leidingdakdoorvoerpan					
	Omschrijving		€	%	
	Kabeldoorvoerpan Hellend Dak 110	0770207	63,18	615	A

Solar - Airco kabel- en leidingdoorvoer voor binnenleidingen (hellend dak)

- Voor hellend dak
- Lucht- en waterdichte aansluiting "door" het dakpakket (langs het onderdak)
- Te plaatsen in combinatie met de Solar kabel- en leidingdoorvoerpan
- Hellingsgraad 15-55°
- De buitenkant bestaat uit een water- en luchtdichte rubberen afdichting met kraag. De binnenkant bestaat eveneens uit een rubberen afdichting en een kabelbox waarin men de kabels kan verbergen.

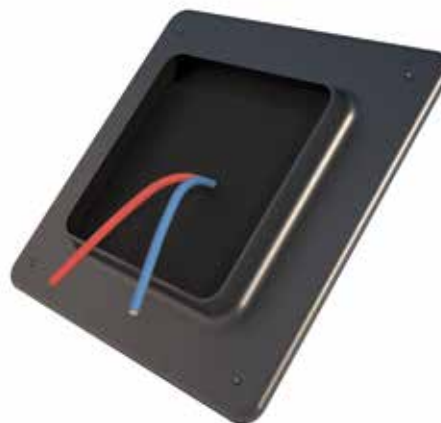

Solar - Airco kabel- en leidingdoorvoer voor binnenleidingen					
	Omschrijving		€	%	
	Waterdichte en luchtdichte Kabeldoorvoer	0770208	56,87	615	A

Beschikbaarheid A direct leverbaar · B leverbaar binnen 10 dagen · C leveringstermijn op aanvraag · D zolang de voorraad strekt

Solar - Airco kabel- en leidingdakdoorvoerpan (plat dak)

- Voor plat dak, 100% waterdicht
- Geschikt voor pv en thermische kabelbundels
- Opening Ø 60, 80 en 110 mm (bijv. voor Ø 110: 2x thermische leiding met elk max. Ø 50 mm)
- Inclusief aluminium plakplaat
- Afneembare adapter en kap



Solar - Airco kabel- en leidingdakdoorvoerpan					
	Omschrijving		€	%	
	Kabeldoorvoerpan Plat dak 60	0121235	35,58	616	A
	Kabeldoorvoerpan Plat Dak 80	0121234	35,58	616	A
	Kabeldoorvoerpan Plat Dak 110	0770209	47,39	616	A
	Kabeldoorvoerpan Plat Dak 110 - geïsoleerd	0770216	63,98	616	A

Solar - Airco kabeldakdoorvoerpan (hellend dak)

- Voor hellend dak, 100% waterdicht
- Maximum 6 kabels van 4-8 mm
- Universeel met Ubiflex Standard-slab
- Hellingsgraad 15-55°
- Afmetingen Ubiflex Standard-slab: 500 mm x 600 mm (LxB)



Solar - Airco kabeldakdoorvoerpan					
	Omschrijving		€	%	
	Ubiflex Kabeldrvr.pan ZW	0770206	125,95	615	A

Platdakmontage

FRS 60

- PV montagesysteem met ballast
- HDPE 4 mm dikte met aluminium rails
- Geschikt voor modules: max. 1150x1750mm
- Hellingsgraad 15°
- Ballast met tegels, stenen, beton



FRS 60					
	Omschrijving		€	%	
	Solar FRS60 PD SET	0770305	95,48	520	A

Console					
	Omschrijving		€	%	
	Solar Console 4.2 + rail	0703950	92,21	520	D

Solar Vogelschroot*					
	Omschrijving		€	%	
	Solar vogelschroot 150mm x 1000mm 20 stuks	*** 0770527	118,40	700	C
	Solar vogelschroot 150mm 90° 4 stuks	*** 0770530	18,15	700	C

*Enkel verkrijgbaar per volle doos.

Beschikbaarheid A direct leverbaar · B leverbaar binnen 10 dagen · C leveringstermijn op aanvraag · D zolang de voorraad strekt

BOUW

Duurzame bouwoplossingen voor
hellende en platte daken.



ubbink

Build smart.



BOUW

Hellend dak



Onze oplossingen

→ Dakdoorvoerpannen	170
→ Luchtdichtheid	182
→ Waterdichtheid	184
→ Constructieventilatie	190
→ Licht	194



Hellend dak

Dakdoorvoerpannen



Ubbink biedt een breed assortiment aan dakdoorvoerpannen voor hellende daken van 5° tot 55° en voor de meest gangbare pannensoorten. Naast de voorgevormde dakdoorvoerpan voor daken met een specifieke dakpansoort, bieden wij ook universele pannen uitgevoerd met een indekstuk in Ubiflex Standard loodvanger of lood.

- Waterdicht
- Zwart of terracotta
- Snelle montage
- Ubiflex Standard = loodvanger
- Dakhelling van 5° tot 55°



Overzicht dakdoorvoerpannen

De universele pannen

1



UB Universele Ubiflexpan
zwart 131

2



UB Universele Ubiflexpan
multi-oplossing 131

3



UB Universele Ubiflexpan
zwart 166/214

4



UL Universele loodpan

5



UL Universele
loodpan zwart

6



UL Universele
loodpan terracotta

7



UDR Universele loodpan

8



AVH Alu vlak hellend

De voorgevormde pannen

1



SND Sneldek

2



GPN Eternit golfplaat
177 x 51

Dakdoorvoerpannen hellend dak

Dakdoorvoerpannen															
131				166				180							
Omschrijving		€		%			€		%			€		%	
5-25°															
Universele loodpan UL lood-naturel	0171948	69,25	1	615	A	0171942	104,54	1	615	A					
Universele loodpan ULZ zwart	0172007	76,06	1	615	A										
Alu vlak hellend plakplaat AVH	0532100	30,53		616	A	0532100	30,53		616	A					
25-45°															
Sneldek SND zwart	0170071	34,06		615	A	0170363	34,06		615	A	0170662	51,65		615	A
Universele Ubiflex Standard pan UBE zwart						0174013	70,63	1	615	A	0174040	162,49	1	615	A
Universele loodpan UL lood-naturel	0171960	58,19	1	615	A	0171941	66,14	1	615	A					
Universele loodpan ULZ zwart	0172413	68,34	1	615	A	0172415	70,63	1	615	A					
Universele loodpan UL terracotta	0171954	65,76	1	615	A										
Universele loodpan RG180 (35°-40°) UDR lood-naturel											0700273	203,69	1	615	A
Universele loodpan RG200 (35°-40°) UDR lood-naturel											0700274	226,84	1	615	A
15-55°															
Universele Ubiflex Standard pan UBE zwart	0174050	58,19	1	615	A										
Universele Ubiflex Standard pan multi-oplossing UBE zwart	0174053	73,14	1	615	A										

Universele dakdoorvoerpannen grote diameters (pan op maat volgens op te geven dakhelling)

Universele dakdoorvoerpannen grote diameters													
Omschrijving		€		%									
Loodpan ventilatie 200 op maat lood-naturel	0120176	395,77		615	C								
Loodpan ventilatie 250 op maat lood-naturel	0703593	452,47		615	C								
Loodpan ventilatie 300 op maat lood-naturel	0703740	509,17		615	C								
Loodpan rookgas 180 op maat lood-naturel	0704081	395,77		615	C								
Loodpan rookgas 200 op maat lood-naturel	0701752	395,77		615	C								
Loodpan rookgas 250 op maat lood-naturel	0700485	399,00		615									
Loodpan Rolux op maat lood-naturel	0703515	339,07		615	C								

Overzicht universele dakdoorvoerpannen per dakdoorvoer

Ventilatie



Ubiflex pan 131



Ubiflex pan 131
multi-oplossing



Ubiflex pan 166/214



Universele loodpan 131
Universele loodpan 166
Universele loodpan 214



Universele loodpan 131 zwart
Universele loodpan 166 zwart
Universele loodpan 214 zwart

Omschrijving	Dak- doorvoer		Ubiflex pan			Universele loodpan		
	Art.nr.	D131	D131 Multi	D166	D214	D131	D166	D214
Geïsoleerde dakdoorvoer 125/166	0703829			0174013			0171941	
Geïsoleerde dakdoorvoer 150/166	0702748			0174013			0171941	
Geïsoleerde dakdoorvoer 180/186	0703612				0174040			0700273
Geïsoleerde galva doorvoerpijp 200	0120857				0174040			0700273
Geïsoleerde galva doorvoerpijp 250	0121070	indekdeel op maat: volgens op te geven dakhelling						
Geïsoleerde galva doorvoerpijp 300	0121071	indekdeel op maat: volgens op te geven dakhelling						
Niet-geïsoleerde galva doorvoerpijp 180	0703780				0174040			0700273
Niet-geïsoleerde galva doorvoerpijp 200	0700424				0174040			0700273
Niet-geïsoleerde galva doorvoerpijp 250	0703465	indekdeel op maat: volgens op te geven dakhelling						
Niet-geïsoleerde galva doorvoerpijp 300	0703466	indekdeel op maat: volgens op te geven dakhelling						
Multivent 131	0189348	0174050				0171960		
Multivent 131 terracotta	0189350	0174050				0171960		
Multivent 131 verlengde uitvoering	0189131	0174050				0171960		
Multivent 166	0189311			0174013			0171941	
Multivent 166 verlengde uitvoering	0189307			0174013			0171941	
Multivent 5V	0189025	0174050				0171960		
Multivent 5V verlengde uitvoering	0189026*	0174050				0171960		
Multivent Hybride 131	0189348	0174050				0171960		
Multivent zolderventilatie 131	0189020*	0174050				0171960		
Ventub 110	0169682					0171960		
Ventub 131	0169566	0174050				0171960		
Ventub 166	0169815			0174013			0171941	
Multivent Combi 5V	0188010*				0174040			0700273
Solivent 5R	0169650	0174050				0171960		
Rioolontluchtingsdakdoorvoer	0169695					0171960		

* leveringstermijn op aanvraag

Overzicht universele dakdoorvoerpannen per dakdoorvoer

Rookgasafvoer



Ubiflex pan 131



Ubiflex pan 131
multi-oplossing



Ubiflex pan 166/214

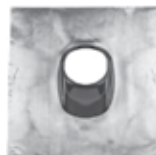

Universele loodpan 131
Universele loodpan 166
Universele loodpan 214



Universele loodpan 131 zwart
Universele loodpan 166 zwart
Universele loodpan 214 zwart

Omschrijving	Art.nr.	Dak- doorvoer				Ubiflex pan		Universele loodpan naturel of zwart		
		D131	D131 Multi	D166	D214	D131	D166	D214		
Rolux 5G condens 60/100 PP/PP	5184250	0174050				0171960				
Rolux 5G condens 60/100 PP/metaal	0184250	0174050				0171960				
Rolux 5G condens 60/100 PP/metaal terracotta	0184251	0174050				0171960				
Rolux bovendakse verlengstukken 60/100 & 80/125			174053			0171960				
Rolux 5G condens 80/125 PP/PP	5184404	0174050				0171960				
Rolux 5G condens 80/125 PP/metaal	0184411	0174050				0171960				
Rolux 5G condens 80/125 PP/metaal terracotta	0184412	0174050				0171960				
Rolux 5G condens 80/125 PP/metaal verlengde uitvoering	0184415	0174050				0171960				
Rolux 5G condens 80/125 aluminium/metaal	0184409	0174050				0171960				
Rolux 5G condens 80/125 inox/metaal	0184410	0174050				0171960				
Rolux 4G condens 100/150 PP/metaal	0184199			0174013			0171941			
Rolux 4G condens 100/150 aluminium/metaal	0703439*			0174013			0171941			
Rolux 4G condens 110/160 PP/metaal	0703935			0174013			0171941			
Rolux condens voor buitenplaatsing 60/100 PP/inox	0704609	0174050				0171960				
Rolux condens voor buitenplaatsing 80/125 PP/inox	0703447		174053			0171960				
Rolux condens voor buitenplaatsing 110/160 PP/inox	0120002			0174013			0171941			
Rolux 4G niet-condens aluminium/kunststof 60/100	0224003	0174050				0171960				
Rolux 4G niet-condens aluminium/kunststof 80/125	0184165	0174050				0171960				
Rolux 4G mazout 80/125 inox/kunststof	0184105	0174050				0171960				
Rolux 100/150 voor gashaarden	0702983*			0174013			0171941			

Omschrijving	Art.nr.	Dak- doorvoer				Ubiflex pan		Universele loodpan		
		D131	D131 Multi	D166	D214	D131	D166	D214		
Ubigas RG90	0702380					0171960				
Ubigas RG100	0702381					0171960				
Ubigas RG110	0702382	0174050				0171960				
Ubigas RG130	0702383			0174013			0171941			
Ubigas RG150	0702384			0174013			0171941			
Ubigas RG180	0702385				0174040			0700273		
Ubigas RG200	0702386				0174040			0700273		

* leveringstermijn op aanvraag

Geprofileerde dakbedekkingen

Flexub standaard vierkante basis - EPDM (grijs)

- Flexibele dakdoorvoermanchet
- Weersbestendige EPDM opstand ge vulkaniseerd op een soepele aluminium boord
- Toepasbaar op geprofileerde dakbedekkingspanelen uit aluminium of staal en ook geschikt voor koperen, zinken en EPDM dakbedekkingen
- Incl. de benodigde zelftappers en afdichtingssilicone
- EPDM: temperatuur tot 115°C (kortstondig tot 150°C)



Flexub standaard vierkante basis 0-45°						
	Omschrijving		€		%	
	5/55 - Afmeting basis 139x139	0703429	65,86		615	C
	5/120 - Afmeting basis 221x221	0702780	92,34		615	C
	110/170 - Afmeting basis 280x280	0702781	108,63		615	C
	160/300 - Afmeting basis 456x456	0702782	236,33		615	C
	290/440 - Afmeting basis 681x681	0702783	392,63		615	C

Beschikbaarheid A direct leverbaar · B leverbaar binnen 10 dagen · C leveringstermijn op aanvraag · D zolang de voorraad strekt

Flexub retrofit ronde basis - EPDM (zwart)

- Voor dakdoorvoeren met niet-afneembare kap
- Weersbestendige EPDM opstand ge vulkaniseerd op een soepele aluminium boord
- Toepasbaar op geprofileerde dakbedekkingspanelen uit aluminium of staal en ook geschikt voor koperen, zinken en EPDM dakbedekkingen
- Incl. de benodigde zelftappers en afdichtingssilicone
- EPDM: temperatuur tot 115°C (kortstondig tot 150°C)



Flexub retrofit ronde basis 0-40°

	Omschrijving		€		%	
	50/185 - Afmeting basis 273	0701733	171,08		615	C
	85/255 - Afmeting basis 396	0701734	325,77		615	C

Flexub stripflash - EPDM (grijs)

- Voor grote, ronde, vierkante en rechthoekige doorvoeren, lengte 10m
- Weersbestendige EPDM opstand ge vulkaniseerd op een soepele aluminium boord
- Toepasbaar op geprofileerde dakbedekkingspanelen uit aluminium of staal en ook geschikt voor koperen, zinken en EPDM dakbedekkingen
- Incl. de benodigde zelftappers en afdichtingssilicone
- EPDM: temperatuur tot 115°C (kortstondig tot 150°C)







Flexub stripflash

	Omschrijving		€		%	
	Flexub EPDM Stripflash 10m	0701735	1.358,93		615	C

Flexub soaker rechthoekige basis - EPDM (grijs)

- Voor grote diameters en grote golfhoogtes ter voorkoming van waterophoping tussen 2 openstaande naden
- Weersbestendige EPDM opstand geïmpregneerd op een soepele aluminium boord
- Toepasbaar op geprofileerde dakbedekkingspanelen uit aluminium of staal en ook geschikt voor koperen, zinken en EPDM dakbedekkingen
- Incl. de benodigde zelftappers en afdichtingssilicone
- EPDM: temperatuur tot 115°C (kortstondig tot 150°C)



Flexub soaker rechthoekige basis 0-60°						
	Omschrijving		€		%	
	114/254 - Afmeting basis 485x460	0702948	339,96		615	C
	255/406 - Afmeting basis 708x635	0702949	602,77		615	C
	380/610 - Afmeting basis 1015x905	0702950	1.108,28		615	C

 **Beschikbaarheid** A direct leverbaar · B leverbaar binnen 10 dagen · C leveringstermijn op aanvraag · D zolang de voorraad strekt

Accessoires: losse schalen & dakbeschotbeugels

Voor dakdoorvoeren Rolux















Voor Rolux						
	Omschrijving		€		%	
Losse schalen						
	Rolux 5G 60/100	0710009	4,81	32	748	A
	Rolux 4G 80/125, Rolux 5G 80/125	0169549	4,23	150	748	A
	Rolux 4G 80/125 terracotta	0169552	3,92	150	748	B
	Rolux 4G 100/150	0169240	5,77	60	748	A
	Rolux 4G 110/160	0169240	5,77	60	748	A
Dakbeschotbeugels						
	Rolux 5G 60/100	0169028	5,57	25	748	B
	Rolux 4G 80/125, Rolux 5G 80/125	0169028	5,57	25	748	B
	Rolux 4G 80/125 terracotta	0720101	4,20	30	748	B
	Rolux 4G 100/150	0371319	9,18		778	B

Voor dakdoorvoeren Ubigas

Voor Ubigas							
	Omschrijving		€		%		
Losse schalen							
	Ubigas RG 90	0169453	4,17	168	748	B	
	Ubigas RG 100	0169219	4,64	1250	748	D	
	Ubigas RG 110	0169226	4,36	168	748	A	
	Ubigas RG 130	0169233	5,42	100	748	A	
	Ubigas RG 150	0169240	5,77	60	748	A	
	Ubigas RG 180	0169257	15,86	640	748	A	
	Ubigas RG 200	0169264	21,64	36	748	A	
Dakbeschotbeugels							
	Ubigas RG 100	0169037	5,39	25	748	B	
	Ubigas RG 110	0720101	4,20	30	748	B	
	Ubigas RG 130	0169068	6,40	50	748	B	
	Ubigas RG 150	0169075	3,95	30	748	A	

 **Beschikbaarheid** A direct leverbaar · B leverbaar binnen 10 dagen · C leveringstermijn op aanvraag · D zolang de voorraad strekt

Voor ventilatiedakdoorvoeren

Voor ventilatiedakdoorvoeren							
	Omschrijving		€		%		
Losse schalen							
	Multivent 5V 131, Solovent 5R 131	0541246	4,31	150	748	A	
	Multivent (K) 131 - losse schalen	0541246	4,31	150	748	A	
	Multivent 166, Multivent K 166, Ventub 166, Galva doorvoerpip 150	0169240	5,77	60	748	A	
	Multivent 166 rood	0148373	5,72	30	748	B	
	Ventub 110	0542320	4,04	100	748	B	
	Ventub 131	0169549	4,23	150	748	A	
	Ventub 125/166, Ventub 150/166	0169240	5,77	60	748	A	
	Ventub 180/186, Multivent 5V Combi	0169257	15,86	640	748	A	
	Galva doorvoerpip 180	0169257	15,86	640	748	A	
	Galva doorvoerpip 200	0169264	21,64	36	748	A	
Dakbeschotheugels							
	Multivent 5V 131, Solovent 5R 131	0169028	5,57	25	748	B	
	Multivent (K) 131	0169029	5,57	25	748	A	
	Multivent 166, Multivent K 166, Ventub 166	0169075	3,95	30	748	A	
	Multivent 166 rood	0169075	3,95	30	748	A	
	Ventub 110	0169029	5,57	25	748	A	
	Ventub 131	0169029	5,57	25	748	A	
	Ventub 125/166, Ventub 150/166	0169075	3,95	30	748	A	
	Ventub 180/186, Multivent 5V Combi	0169082	4,13	25	748	A	
	Galva doorvoerpip 180	0371323	9,25		744	D	
	Galva doorvoerpip 200	0121066	10,96	50	748	C	
	Galva doorvoerpip 250	0758132	36,67		746	A	
	Galva doorvoerpip 300	0758747	37,72		746	A	

Losse schalen voor Alu vlak hellend plakplaat

Losse schalen voor Alu vlak hellend plakplaat						
	Omschrijving		€		%	
	Losse schaal plakplaat vlak hellend zwart 110/5-25°	0544183	27,81	30	616	B
	Losse schaal plakplaat vlak hellend zwart 131/5-25°	0544170	27,81	8	616	A
	Losse schaal plakplaat vlak hellend zwart 166/5-25°	0544171	29,34	8	616	A

Binnen- en buitenmuurplaten voor muurdoorvoeren

Binnen- en buitenmuurplaten voor muurdoorvoeren						
	Omschrijving		€		%	
	Binnenplaat voor Rolux 5H muurdoorvoer 60/100 wit (2-delig)	0711041	4,71	150	748	A
	Buitenplaat voor Rolux 5H muurdoorvoer 60/100 wit	0710265	4,59	120	748	A
	Buitenplaat voor Rolux 5H muurdoorvoer 60/100 zwart	0710192	4,59	120	748	B
	Buitenplaat voor Rolux 5H muurdoorvoer 80/125 wit	0711332	6,34	1	748	B
	Buitenplaat voor Rolux 5H muurdoorvoer 80/125 zwart	0711331	6,34	1	748	B
	Binnenplaat voor Rolux 4G muurdoorvoer 80/125 wit (2-delig)	0710687	2,71	200	748	A
	Buitenplaat voor Rolux 4G muurdoorvoer 80/125 wit	0224114	6,34	1	748	C
	Buitenplaat voor Rolux 4G muurdoorvoer 80/125 zwart	0224112	6,34	20	748	B

 **Beschikbaarheid** A direct leverbaar · B leverbaar binnen 10 dagen · C leveringstermijn op aanvraag · D zolang de voorraad strekt

Hellend dak

Luchtdichtheid



Uit metingen voor luchtdicht bouwen is gebleken dat bij de aansluiting van doorvoeren de meeste lekkage voorkomt. Vochtige lucht stroomt uit de woning via kieren langs de dakdoorvoer en condenseert in de constructie van het dak. Bovendien kan het vocht in het dak op termijn de constructie aantasten of schimmelvorming veroorzaken. Voor dit probleem heeft Ubbink een assortiment luchtdichte aansluitingen.

- Energiebesparend
- 100% luchtdicht
- Simpele montage
- Betere wooncomfort
- Voorkomt condensatie- en schimmelvorming



Luchtdichte aansluitingen

Luchtdichte aansluitingen						
	Omschrijving		€		%	
	Universele kabelkraag (10 - 20 - 80 mm)	0120158	12,60	50	733	A
	Universele buiskraag (15 - 110 mm)	0120159	17,31	50	733	A
	Universele buiskraag (80 - 200 mm)	0120160	22,78	50	733	A
	Universele buiskraag (200 - 400 mm)	0120161	50,17	25	733	A
	Luchtdicht dakdoorvoermanchet 60-80 (0°-55°)	0188480	15,70	20	733	B
	Luchtdicht dakdoorvoermanchet 100-131 (0°-55°)	0188290	19,84	20	733	A
	Luchtdicht dakdoorvoermanchet 150-186 (0°-55°)	0188291	30,05	20	733	B
	Luchtdicht dakdoorvoermanchet 180-250 (0°-55°)	0188452	64,85	25	733	B
	Luchtdicht muurdoorvoermanchet 100-131	0188294	15,70	20	733	A
	Luchtdicht muurdoorvoermanchet 150-186	0188450	43,45	25	733	B
	Luchtdicht muurdoorvoermanchet 180-250	0188451	58,20	15	733	A
	Luchtdichte kabel- en leidingdoorvoer (0°-55°)	0188295	19,84	20	733	B

Butyltape

Butyltape						
	Omschrijving		€		%	
	Butyltape Elastisch 100mm x 5m	0821902	36,60	6	733	A

 **Beschikbaarheid** A direct leverbaar · B leverbaar binnen 10 dagen · C leveringstermijn op aanvraag · D zolang de voorraad strekt

Hellend dak

Waterdichtheid



Waterdicht bouwen is het dichten van ongewenste openingen zoals kieren en naden in de constructie van een gebouw. Waterkering voorkomt dat vocht en water in contact komen met de constructie. Ubiflex Standard loodvervanger is één van de producten die wordt toegepast in bouwdetails waarin een waterdichte laag vereist is.

- Snelle verwerking
- Licht in gewicht
- Grote lengtes (= minder overlap)
- Duurzaam
- Milieuvriendelijk



Loodvervangende producten

Ubiflex Standard - dikte 3,3 mm

Ubiflex Standard is een loodvervanger die wordt toegepast in alle bouwdetails waarin een waterdichte laag vereist is. Het kan bladlood in alle gevallen vervangen en gaat met de levensduur van een gebouw mee.

- Materiaal: APAO met zuivere aluminium wapening
- Polyethyleen (PE) toplaag (korrels)
- Beschikbaar in verschillende lengtes en breedtes
- Duurzaam: 25 jaar garantie
- Milieuvriendelijk



Ubiflex Standard		Zwart				Grijs				Rood							
	Omschrijving		€		%			€		%			€		%		
	Ubiflex Standard rol (100 mm x 12 m)	0534003	82,58	1	735	B						0534005	82,58	1	735	B	
	Ubiflex Standard rol (150 mm x 12 m)	0534000	126,26	1	735	B	0534001	126,26	1	735	B						
	Ubiflex Standard rol (200 mm x 12 m)	0534010	165,10	1	735	B	0534011	165,10	1	735	B	0534012	165,10	1	735	C	
	Ubiflex Standard rol (250 mm x 12 m)	0534020	203,94	1	735	B	0534021	203,94	1	735	B	0534022	203,94	1	735	C	
	Ubiflex Standard rol (300 mm x 12 m)	0534030	242,78	1	735	B	0534031	242,78	1	735	B	0534032	242,78	1	735	B	
	Ubiflex Standard rol (400 mm x 12 m)	0534040	320,44	1	735	A	0534042	320,44	1	735	B	0534043	320,44	1	735	B	
	Ubiflex Standard rol (400 mm x 6 m)	0534033	160,23	1	735	A	0534034	160,23	1	735	C	0534035	160,23	1	735	C	
	Ubiflex Standard rol (500 mm x 6 m)	0534056	203,94	1	735	A	0534057	203,93	1	735	B	0534058	203,94	1	735	B	
	Ubiflex Standard rol (600 mm x 6 m)	0534044	271,91	1	735	A											
	Ubiflex Standard rol (1000 mm x 6 m)	0534050	412,73	1	735	B											

Accessoires			€		%	
	Ubiflex Standard Schaar	0534061	85,29		735	B
	Ubiflex Standard voegklem - 25 stuks	0534062	15,45	1	735	B
	Ubiflex Standard Silicone High Tack zwart 290ml	0534066	15,45	12	735	B

Beschikbaarheid A direct leverbaar · B leverbaar binnen 10 dagen · C leveringstermijn op aanvraag · D zolang de voorraad strekt

Ubiform+ - dikte 1,4 mm

Ubiform+ is een universele, zelfklevende afdichtingsband die gemakkelijk te installeren is zonder speciaal gereedschap. Dankzij de samenstelling van aluminium en butyl is het uiterst duurzaam en licht materiaal.

- Tot 60% rekbaar: gemakkelijk te hanteren
- Volledig zelfklevende rollen
- Snel en eenvoudig te installeren
- Geschikt voor de meest conventionele waterdichte afdichtingen
- Verkrijgbaar in 3 breedtes (300mm, 450mm & 600mm)



Ubiform+		Zwart				Antraciet				Terracotta						
	Omschrijving	📏	€	📦	%	🕒	📏	€	📦	%	🕒	📏	€	📦	%	🕒
	Ubiform+ rol (300 mm x 5 m)	0539003	45,37	1	735	A	0539006	45,37	1	735	C	0539000	45,37	1	735	C
	Ubiform+ rol (450 mm x 5 m)	0539004	62,37	1	735	A	0539007	62,37	1	735	C	0539001	62,37	1	735	C
	Ubiform+ rol (600 mm x 5 m)	0539005	73,72	1	735	A	0539008	73,72	1	735	C	0539002	73,72	1	735	C

Afdichtingstape

Bitumen tape aluminium

100% waterdichte afdichtingstape samengesteld van aluminium- en siliconefolie.

- Coating: bitumen elastomeer met hoogwaardige harslijm
- Zelfklevend
- Koud verwerkbaar
- UV-bestendig
- kleur: aluminium







Bitumen tape						
	Omschrijving		€		%	
	Bitumen tape alu (50 mm x 10 m)	0539009	9,64	6	735	C
	Bitumen tape alu (75 mm x 10 m)	0539010	13,05	4	735	C
	Bitumen tape alu (100 mm x 10 m)	0539011	18,15	3	735	C
	Bitumen tape alu (150 mm x 10 m)	0539012	23,82	2	735	C
	Bitumen tape alu (225 mm x 10 m)	0539013	36,29	1	735	C
	Bitumen tape alu (300 mm x 10 m)	0539014	45,37	1	735	C

Beschikbaarheid A direct leverbaar · B leverbaar binnen 10 dagen · C leveringstermijn op aanvraag · D zolang de voorraad strekt

Dakverankeringsproducten

Schroefspijkers

Schroefspijkers						
	Omschrijving		€		%	
	Schroefspijker met afdichtring zwart 80 mm	0203862	48,66	1	735	A
	RVS-schroef met neopreen volgring 40 mm	0203864	58,69	1	735	B
	RVS-schroef met neopreen volgring 70 mm	0203866	74,00	1	735	B

Regenwaterafvoer

Stootvaste ondereinden

Stootvaste ondereinden							
	Omschrijving		€		%		
Stootvaste ondereinden 80							
	Stootvaste ondereinden 1000mm	0222915	14,30	30	792	A	
	Stootvaste ondereinden 2000mm	0222932	25,02		792	A	
Stootvaste ondereinden 100							
	Stootvaste ondereinde 1000mm	0223004	23,79	20	792	A	
	Stootvaste ondereinden 2000mm	0223008	40,63	4	792	A	

Boldraadroosters

Boldraadroosters							
	Omschrijving		€		%		
	Boldraadroosters 60	0370220	7,48	50	735	B	
	Boldraadroosters 80/100*	0762609	1,77	50	735	A	
	Boldraadroosters 90	0370222	8,16	50	735	A	
	Boldraadroosters 120	0370224	11,88	40	735	A	
	Boldraadroosters 150	0370226	17,41	30	735	B	

* Boldraadroosters in verzinkt staal behalve 80/100 in kunststof.

Uitlopen met moer en bladvanger

Uitlopen met moer en bladvanger		80				100					
	Omschrijving		€		%			€		%	
	Uitlopen met moer en bladvanger bruin	0201080	4,45	50	735	A	0201095	12,05	25	735	A
	Uitlopen met moer en bladvanger grijs	0201075	4,45	50	735	A	0201090	12,05	25	735	A
	Uitlopen met moer en bladvanger wit	0201070	4,45	50	735	A					

Beschikbaarheid A direct leverbaar · B leverbaar binnen 10 dagen · C leveringstermijn op aanvraag · D zolang de voorraad strekt

Hellend dak

Constructieventilatie



Een goede ventilatie in het dak is noodzakelijk om de dakconstructie te beschermen. De nok zorgt voor de afsluiting van het dakschild aan de bovenzijde. De daknokondervorsten beschermen de constructie tegen inregenen en zorgen voor voldoende ventilatie. Dakvoetprofielen zijn noodzakelijk om de dakvoetconstructie te beschermen tegen weersinvloeden en dragen zorg voor een optimale ventilatie van het dakbeschof.

- Duurzaam
- Snelle afwerking
- Voorkomt schimmel en condensatie
- Bestand tegen alle weersomstandigheden
- Recycleerbaar



Daknokventilatie

Airtec Duo Roll ondervorst

- Geschikt voor ventilatie van nok en dak
- Damp-open PP weefsel met aluminium randen en 2 stroken Butyl kleefband
- Eenvoudige manier om te stockeren
- Uitrolbaar met meteraanduiding (50 meter)
- 310 mm breed



Airtec Duo Roll ondervorst						
	Omschrijving		€		%	
	Airtec Duo Roll antraciet 310-50m	0203776	454,00	1	700	C
	Airtec Duo Roll terracota 310-50m	0203778	454,00	1	700	C

Ondervorsten

- Recycleerbaar en UV-bestendig LDPE
- Tweezijdig dekkend, dus snelle montage
- Werkende lengte 900 mm
- Ventilatie oppervlakte 65 cm² per meter nokzijde, 130 cm² totaal
- Universele hoogte 95 mm: geschikt voor alle pannen met lage golf

Ondervorsten						
	Omschrijving		€		%	
	Airtec universele ondervorst zwart 95mm	0203752	13,30	30	700	B
	Airtec universele ondervorst terracota 95mm	0203753	13,30	30	700	B
	Airtec universele ondervorst antraciet 95mm	0203751	13,30	30	700	B

Beschikbaarheid A direct leverbaar · B leverbaar binnen 10 dagen · C leveringstermijn op aanvraag · D zolang de voorraad strekt

Dakvoetventilatie

Vogelschroten

- Tegen vogels en ongedierte in de dakspouw
- Hoogte 55 mm: voor alle betonpannen en keramische pannen m.u.v. OVH
- Hoogte 85 mm voor de OVH-pan en golfplaten 177x51
- Materiaal: recycleerbaar polypropyleen (PP)
- 10 jaar garantie



Vogelschroten*						
	Omschrijving		€		%	
	Vogelschroot Terracotta 55	0200931	1,07	320	700	B
	Vogelschroot Anthraciet 55	0200934	1,07	320	700	A
	Vogelschroot Anthraciet 85	0200923	1,81	240	700	A
	Vogelschroot dubbel zwart 100	0200937	3,50	30	700	A

*Enkel verkrijgbaar per volle doos.

Hellend dak

Licht



Het kleine, slimme dakraam, klaar voor de toekomst! De grote vraag naar dakramen kan verklaart worden door de creatie van extra bruikbare ruimtes in huis. Bovendien is het Purilan Lumino dakraam snel te plaatsen. Maar de montage van een dakraam mag natuurlijk geen 'routineklusje' worden. Uiteraard om water buiten te houden, maar ook om de isolatiewaarden van het dak te behouden moet de plaatsing secuur gebeuren. De Purilan Lumino komt tegemoet aan de wensen van zowel gebruikers als installateurs. Terwijl de uitstekende isolerende kwaliteiten van het raam en de luchtdichte afwerking bijdragen aan het comfort in huis zorgt de combinatie van het dakraam met een vast indekdeel er voor dat montagetijd bespaart wordt. Daarnaast zijn slechts zes klembeugels en schroeven nodig voor de montage.

- Snelle installatie
- Waterdicht
- Beschikbare afwerkingsranden
- Kan ook van binnenuit worden gemonteerd
- Geleverd met standaard Ubiflex afwerking

Dakramen

Lumino dakraam

Het kleine, slimme dakraam, klaar voor de toekomst! Het Purilan Lumino dakraam is niet alleen snel en praktisch te installeren maar beschikt ook over uitstekende isolerende kwaliteiten en een luchtdichte afwerking.

- Hoogrendementsglas HR++-glas
- Optimaal geïsoleerd
- Snelle montage
- Toepasbare hellingshoek 25°-75°
- Universeel met Ubiflex loodvervanger



Lumino dakraam						
	Omschrijving		€			
	Purilan Lumino Dakraam zwart	*** 0350140	304,75	1	500	A
	Purilan Lumino Afwerkset 300mm	*** 0350320	69,45	1	500	B
	Purilan Lumino Afwerkset 400mm	*** 0350321	76,55	1	500	B
	Purilan Lumino Afwerkset 500mm	*** 0350322	84,85	1	500	A

Beschikbaarheid A direct leverbaar · B leverbaar binnen 10 dagen · C leveringstermijn op aanvraag · D zolang de voorraad strekt

Plat dak



Onze oplossingen

→ Plakplaten 198

→ Constructieventilatie 202



Plat dak

Plakplaten



Ubbink biedt een breed assortiment indekstukken geschikt voor platte daken. Naast de standaard aluminium plakplaat bestaat ook de WaterpRoof plakplaat. Deze plakplaat is universeel en speciaal ontwikkeld voor de dakdoorvoer op het platte dak met een PVC, EPDM of bitumen dakbedekking. Niet-waterdichte aansluitproblemen zijn hiermee nu opgelost!

- Snelle verwerking
- 100% waterdicht
- Naadloze afwerking
- Geschikt voor alle dakdoorvoeren
- Andere dakbedekkingen op aanvraag



Plakplaten

WaterpRoof Plakplaat

- 100% waterdichte aansluiting voor plat dak
- Geschikt voor EPDM, PVC en bitumen dakbedekking
- Beschikbaar in 2 diameters en 6 dakbedekkingsmaterialen
- Alle types leverbaar met een hoogte van 150 mm
- Alle types ook leverbaar met een hoogte van 250 mm (op aanvraag)

WaterpRoof Plakplaat						
	Omschrijving		€		%	
	WaterpRoof Plakplaat Bitumen Armour 470K24 grijs D135H150	0146302	73,08	10	616	A
	WaterpRoof Plakplaat EPDM Hertalan easy cover D135H150	0146300	68,63	10	616	A
	WaterpRoof Plakplaat PVC Armourplan SM D135H150	0146303	62,41	10	616	A
	WaterpRoof Plakplaat EPDM Resitrix SKW D135H150	0146301	87,56	10	616	A
	WaterpRoof Plakplaat EPDM Firestone Quickseam (zelfklevend) D135H150	0120596	159,18		616	A
	WaterpRoof Plakplaat EPDM Firestone Rubbergard D135H150	0146305	73,08	10	616	A
	WaterpRoof Plakplaat Bitumen Armour 470K24 grijs D170H150	0146322	76,91	10	616	A
	WaterpRoof Plakplaat EPDM Hertalan easy cover D170H150	0146320	73,08	10	616	A
	WaterpRoof Plakplaat PVC Armourplan SM D170H150	0146323	66,24	10	616	A
	WaterpRoof Plakplaat EPDM Resitrix SKW D170H150	0146321	92,03	10	616	A
	WaterpRoof Plakplaat EPDM Firestone Quickseam (zelfklevend) D170H150	0120597	193,79		616	A
	WaterpRoof Plakplaat EPDM Firestone Rubbergard D170H150	0146325	76,40	10	616	A

Flatseal - EPDM (grijs)

Flatseal 0°						
	Omschrijving		€		%	
	Voor diameter 25-175, afmeting basis 345mm	0703430	85,30		615	A

 **Beschikbaarheid** A direct leverbaar · B leverbaar binnen 10 dagen · C leveringstermijn op aanvraag · D zolang de voorraad strekt

Overzicht universele plakplaten per dakdoorvoer

Ventilatie



Omschrijving	Foto	Dak- doorvoer		Plakplaat		Hoge plakplaat voor groen daken		WaterRoof plakplaat	
		Art.nr.	Art.nr.	Prijs €	Art.nr.	Prijs €	D135	D170	
Geïsoleerde dakdoorvoer 125/166	C	0703829	0169927	32,78	0120541*	158,00		■	
Geïsoleerde dakdoorvoer 150/166		0702748	0169927	32,78	0120541*	158,00		■	
Geïsoleerde dakdoorvoer 180/186	B	0703612	0146177	33,87	0120542*	163,64			
Geïsoleerde galva doorvoerpijp 200	B	0120857	0146177	33,87					
Geïsoleerde galva doorvoerpijp 250	D	0121070	0703467	125,03					
Geïsoleerde galva doorvoerpijp 300		0121071	0703468	163,42					
Niet-geïsoleerde galva doorvoerpijp 180	B	0703780	0146177	33,87	0120542*	163,64			
Niet-geïsoleerde galva doorvoerpijp 200		0700424	0146184	34,85					
Niet-geïsoleerde galva doorvoerpijp 250	D	0703465	0703467	125,03					
Niet-geïsoleerde galva doorvoerpijp 300		0703466	0703468	163,42					
Multivent 131	C	0189348	0169903	32,76	0120540*	150,11	■		
Multivent 131 terracotta		0189350	0169903	32,76	0120540*	150,11	■		
Multivent 131 verlengde uitvoering		0189131	0169910	45,49	0120540*	150,11	■		
Multivent 166		0189311	0169927	32,78	0120541*	158,00		■	
Multivent 166 verlengde uitvoering		0189307	0169927	32,78	0120541*	158,00		■	
Multivent 5V		0189025	0169903	32,76	0120540*	150,11	■		
Multivent 5V verlengde uitvoering		0189026*	0169910	45,49	0120540*	150,11	■		
Multivent Hybride 131		0189348	0169903	32,76	0120540*	150,11	■		
Multivent zolderventilatie 131		0189020*	0169903	32,76	0120540*	150,11	■		
Ventub 110	B	0169682	0146142	22,86					
Ventub 131		0169566	0146256	32,63	0120540*	150,11	■		
Ventub 166		0169815	0169927	32,78	0120541*	158,00		■	
Multivent 5V	B	0188010*	0146177	33,87	0120540*	150,11			
Solovent 5R	C	0169650	0169903	32,76	0120540*		■		
Rioolontluchtingsdakdoorvoer	B	0169695	0146142	22,86					

* leveringstermijn op aanvraag

Overzicht universele plakplaten per dakdoorvoer

Rookgasafvoer



Omschrijving	Foto	Dak- doorvoer		Plakplaat		Hoge plakplaat voor groen daken		WaterpRoof plakplaat	
		Art.nr.	Art.nr.	Prijs €	Art.nr.	Prijs €	D135	D170	
Rolux 5G condens 60/100 PP/PP	A	5184250	0703942	22,82	0120540*	150,11	■		
Rolux 5G condens 60/100 PP/metaal		0184250	0703942	22,82	0120540*	150,11	■		
Rolux 5G condens 60/100 PP/metaal terracotta		0184251	0703942	22,82	0120540*	150,11	■		
Rolux bovendakse verlengstukken 60/100 & 80/125			0703942	22,82	0120540*	150,11	■		
Rolux 5G condens 80/125 PP/PP		5184404	0703942	22,82	0120540*	150,11	■		
Rolux 5G condens 80/125 PP/metaal		0184411	0703942	22,82	0120540*	150,11	■		
Rolux 5G condens 80/125 PP/metaal terracotta		0184412	0703942	22,82	0120540*	150,11	■		
Rolux 5G condens 80/125 PP/metaal verlengde uitvoering		0184415	0703942	22,82	0120540*	150,11	■		
Rolux 5G condens 80/125 aluminium/metaal		0184409	0703942	22,82	0120540*	150,11	■		
Rolux 5G condens 80/125 inox/metaal		0184410	0703942	22,82	0120540*	150,11	■		
Rolux 4G condens 100/150 PP/metaal		0184199	0146160	25,30	0120541*	158,00		■	
Rolux 4G condens 100/150 aluminium/metaal		0703439!	0146160	25,30	0120541*	158,00		■	
Rolux 4G condens 110/160 PP/metaal		0703935	0146160	25,30	0120541*	158,00		■	
Rolux condens voor buitenplaatsing 60/100 PP/inox		A	0704609	0703942	22,82	0120540*	150,11	■	
Rolux condens voor buitenplaatsing 80/125 PP/inox	0703447		0703942	22,82	0120540*	150,11	■		
Rolux condens voor buitenplaatsing 110/160 PP/inox	0120002		0146160	25,30	0120541*	158,00		■	
Rolux 4G niet-condens aluminium/kunststof 60/100	A	0224003	0703942	22,82	0120540*	150,11	■		
Rolux 4G niet-condens aluminium/kunststof 80/125		0184165	0703942	22,82	0120540*	150,11	■		
Rolux 4G mazout 80/125 inox/kunststof	A	0184105	0703942	22,82	0120540*	150,11	■		
Rolux 100/150 voor gashaarden	A	0702983!	0146160	25,30	0120541*	158,00		■	

Omschrijving	Foto	Dak- doorvoer		Plakplaat		Hoge plakplaat voor groen daken		WaterpRoof plakplaat	
		Art.nr.	Art.nr.	Prijs €	Art.nr.	Prijs €	D135	D170	
Ubigas RG90	B	0702380	0146115	23,52					
Ubigas RG100		0702381	0146122	23,52					
Ubigas RG110		0702382	0703942	22,82	0120540!	150,11	■		
Ubigas RG130		0702383	0146153	25,30	0120540!	150,11			
Ubigas RG150		0702384	0146160	25,30	0120541!	158,00			
Ubigas RG180		0702385	0146177	33,87	0120542!	163,64			
Ubigas RG200		0702386	0146184	34,85					

* leveringstermijn op aanvraag

Plat dak

Constructieventilatie



Om de levensduur van uw dakconstructie te verlengen, is ventilatie een must. Daarom ontwikkelde Ubbink de FlatRoofVent, een ontluchting voor de constructie van een plat dak. De FlatRoofVent plat dak ontluchtingen zijn verkrijgbaar in een doorlopende of niet doorlopende versie. De niet-doorlopende dakontluchting zorgt voor een efficiënte luchtstroom, om onderdaks vochtproblemen te voorkomen. De doorlopende dakontluchting is ontwikkeld voor mechanische ventilatie.

- Geïsoleerd en niet-geïsoleerd
- Hoogwaardige PP kunststof
- Licht van gewicht
- Afneembare kap en aluminium indekdeel
- Lage hoogte



Platdakventilatie: FlatRoofVent

FlatRoofVent constructieventilatie

De FlatRoofVent dakontluchting zorgt voor een efficiënte luchtstroom, om onderdak vochtproblemen te voorkomen.

- Geïsoleerde en niet-geïsoleerde uitvoering
- Hoogwaardige kunststof PP
- Afneembare kap en geïntegreerde aluminium indekdeel
- Lage hoogte, niet zichtbaar vanaf de straatkant
- Eenvoudige en snelle installatie



FlatRoofVent constructieventilatie						
	Omschrijving		€		%	
Dakontluchting niet-geïsoleerd						
	FlatRoofVent dakontluchting niet-geïsoleerd 110	0143101	18,45	1	626	A
	FlatRoofVent dakontluchting niet-geïsoleerd 125	0143102	21,50	1	626	A
	FlatRoofVent dakontluchting niet-geïsoleerd 160	0143103	29,18	1	626	A
Dakontluchting geïsoleerd						
	FlatRoofVent dakontluchting geïsoleerd 110	0143111	26,11	1	626	A
	FlatRoofVent dakontluchting geïsoleerd 125	0143112	30,71	1	626	A
	FlatRoofVent dakontluchting geïsoleerd 160	0143113	43,00	1	626	A

Beschikbaarheid A direct leverbaar · B leverbaar binnen 10 dagen · C leveringstermijn op aanvraag · D zolang de voorraad strekt

FlatRoofVent ruimteventilatie

De FlatRoofVent dakdoorvoer (doorlopend) is ontwikkeld voor mechanische ventilatie.

- Geïsoleerde en niet-geïsoleerde uitvoering
- Afneembare kap en geïntegreerde aluminium indekdeel
- Lage hoogte, niet zichtbaar vanaf de straatkant
- Lengte van 600 mm onderdaks
- Hoogwaardige kunststof PP



FlatRoofVent ruimteventilatie						
	Omschrijving		€		%	
Doorlopend niet-geïsoleerd						
	FlatRoofVent doorlopend niet-geïsoleerd 110	0169931	29,18	1	626	A
	FlatRoofVent doorlopend niet-geïsoleerd 125	0169932	33,77	1	626	A
	FlatRoofVent doorlopend niet-geïsoleerd 160	0169933	44,49	1	626	A
Doorlopend geïsoleerd						
	FlatRoofVent doorlopend geïsoleerd 110	0169941	67,53	1	626	A
	FlatRoofVent doorlopend geïsoleerd 125	0169942	75,18	1	626	A
	FlatRoofVent doorlopend geïsoleerd 160	0169943	90,53	1	626	A

Certificaten

ZERTIFIKAT ◆ CERTIFICATE ◆ 認証証書 ◆ CERTIFICADO ◆ CERTIFICAT



CERTIFICATE
0036 CPD 9169 005
Revision 01

In compliance with the Directive 89/106/EEC of the Council of European Communities of 21st December 1988 on the approximation of laws, regulations and administrative provisions of the Member States relating to the construction products (Construction Products Directive - CPD) amended by the Directive 93/68/EEC of the Council of European Communities of 22nd July 1993, it has been stated that the construction product:

System Chimney of aluminium models

single wall	EN 1856-1	T200 P1 W Vm L13150 O20
≤ DN 80		T200 P1 W Vm L10150 O20
metallic outer liner /	EN 1856-1	T200 P1 W Vm L13150 O00
mineral shaft		T200 P1 W Vm L10150 O00
≤ DN 80		
plastic outer liner	EN 1856-1	T200 P1 W Vm L13150 O00
≤ DN 80		T200 P1 W Vm L10150 O00

produced by

**Centrotec Sustainable AG
Am Patbergischen Dorn 9
59929 Brilon**

in the factories

Verhuelweg 9 NL-6964 AA Doersburg	Am Patbergischen Dorn 9 59929 Brilon
--------------------------------------	---

is submitted to

- the initial type testing, performed by TUV SUD Industrie Service GmbH, test report A 1929-00/07 and A 1929-01/11 as well as
- a factory production control

The Notified Body TUV SUD Industrie Service GmbH has performed the initial inspection of the factory and the factory production control and performs the continuous surveillance, assessment and approval of the factory production control.

This certificate attests that all provisions concerning the attestation of factory production control described in Annex ZA of the standard

EN 1856-1: 2009-06

were applied.

This certificate was first issued on 2008-05-15 and - with respect to the conditions of the certification contract - remains valid as long as the conditions laid down in the harmonized technical specification in reference to the manufacturing conditions in the factory or the FPC itself are not modified significantly.

Munich, 2011-05-30

J. Stegelmeyer

This certificate is the English version of the original German certificate. In any case of doubt the German version is binding.
TUV SUD INDUSTRIE SERVICE GMBH, WESTENDSTRASSE 196, D-80686 MÜNCHEN





CERTIFICATE
0036 CPD 9169 004
Revision 02

In compliance with the Directive 89/106/EEC of the Council of European Communities of 21st December 1988 on the approximation of laws, regulations and administrative provisions of the Member States relating to the construction products (Construction Products Directive - CPD) amended by the Directive 93/68/EEC of the Council of European Communities of 22nd July 1993, it has been stated that the construction product:

System chimney of stainless steel models

single wall	EN 1856-1	T200 P1 W Vm L50040 O20
≤ DN 100		T200 P1 W Vm L50040 O00
metallic outer liner /	EN 1856-1	T200 P1 W Vm L50040 O00
mineral shaft		T200 P1 W Vm L50040 O00
≤ DN 100		
plastic outer liner	EN 1856-1	T200 P1 W Vm L50040 O00
≤ DN 100		T200 P1 W Vm L50040 O00

produced by

**Centrotec Sustainable AG
Am Patbergischen Dorn 9
59929 Brilon**

in the factories

Verhuelweg 9 NL-6964 AA Doersburg	Am Patbergischen Dorn 9 59929 Brilon
--------------------------------------	---

is submitted to

- the initial type testing, performed by TUV SUD Industrie Service GmbH, test report A 1630-00/07 and A 1633-01/11 and as well as
- a factory production control

The Notified Body TUV SUD Industrie Service GmbH has performed the initial inspection of the factory and the factory production control and performs the continuous surveillance, assessment and approval of the factory production control.

This certificate attests that all provisions concerning the attestation of factory production control described in Annex ZA of the standard

EN 1856-1: 2009-06

were applied.

This certificate was first issued on 2008-05-15 and - with respect to the conditions of the certification contract - remains valid as long as the conditions laid down in the harmonized technical specification in reference to the manufacturing conditions in the factory or the FPC itself are not modified significantly.

Munich, 2011-10-31

J. Stegelmeyer

This certificate is the English version of the original German certificate. In any case of doubt the German version is binding.
TUV SUD INDUSTRIE SERVICE GMBH, WESTENDSTRASSE 196, D-80686 MÜNCHEN



ZERTIFIKAT ◆ CERTIFICATE ◆ 認証証書 ◆ CERTIFICADO ◆ CERTIFICAT



Certificate of conformity of the factory production control
0036 CPR 9169 003
Revision 05

In compliance with Regulation 305/2011/EU of the European Parliament and of the Council of 9 March 2011 (the Construction Products Regulation or CPR), this certificate applies to the construction product:

System chimney, flue liner of rigid and flexible pipes and fittings of PP models

rigid liner, single wall	EN 14471	T120 H1 W2 O20 LI D U
rigid liner with outer liner of plastic	EN 14471	T120 H1 W2 O00 LI D U1
of metal	EN 14471	T120 H1 W2 O00 LI D U0
of metal/stainless steel	EN 14471	T120 H1 W2 O00 LE D U0
of mineral material	EN 14471	T120 H1 W2 O00 LI D U0
flexible liner with outer liner of metal / mineral material	EN 14471	T120 H1 W2 O00 LI D U0

produced by

**Centrotec SE
Am Patbergischen Dorn 9
59929 Brilon**

in the manufacturing plants

Verhuelweg 9 NL-6964 AA Doersburg	Am Patbergischen Dorn 9 59929 Brilon
--------------------------------------	---

This certificate attests that all provisions concerning the assessment and verification of consistency of performance described in Annex ZA of the standard

EN 14471:2015 + A1:2016

under system 2+ are applied and that the factory production control fulfills all the specified requirements set out above.

The determination of the product type on the basis of type testing is documented in: TUV SUD Industrie Service GmbH, report no. A 1545-01/08, A 1545-03/08, A 1545-04/08, A 1545-05/11, A 1545-06/12 and A 1545-08/18, A 1545-09/18, A 1545-10/17 and A 1545-11/17.

This certificate was first issued on 2005-09-29 and will remain valid as long as the test methods and/or factory production control requirements included in the harmonized standard, used to assess the performance of the declared characteristics, do not change, and the product and the manufacturing conditions in the plant are not modified significantly.

Munich, 2020-03-06

Johannes Stegelmeyer
Leiter Zertifikatsangelegenheiten

This certificate is the English version of the original German certificate. In any case of doubt the German version is binding.
TUV SUD INDUSTRIE SERVICE GMBH, WESTENDSTRASSE 196, 80686 MÜNCHEN, GERMANY





Certificate of conformity of the factory production control
0036 CPR 9169 003
Revision 05

Herewith is granted the right to the company

**Centrotec Sustainable AG
in
D-59929 Brilon**

based on the positive results of a complete test in accordance with the TUV SUD Standard **TAK 01-2013**

to label the air duct system with the type designation

„Air Excellent“,

made in the manufacturing plant

**Verhuelweg 9
NL-6964 Doersburg
and
Am Patbergischen Dorn 9
D-59929 Brilon**

with the following TUV SUD Certification Mark:



This certificate is valid until 2023-12-31

Certificate registration number: 1322502



TUV SUD INDUSTRIE SERVICE GMBH, WESTENDSTRASSE 196, D-80686 MÜNCHEN
certificates@tsi.tuv-sud.com

 Certification Body for Products
 Refrigeration and Air Conditioning
 Munich, 2021-02-05



This certificate is only valid in conjunction with the Missing appendix, consisting of two pages.



Leverings- verkoops- en aannemingsvoorwaarden

1. Algemeen

- 1.1. Behoudens uitdrukkelijke en schriftelijke andersluidende overeenkomst, worden al onze overeenkomsten, offertes en bestellingen, en alle daaruit voortvloeiende leveringen en aannemingswerken, beheerst door de hiernavolgende voorwaarden.
- 1.2. Behoudens uitdrukkelijk en andersluidende schriftelijke overeenkomst, hebben onderstaande contractsvoorwaarden voorrang op de contractsvoorwaarden voorkomende op de documenten van onze medecontractant - hierna genoemd klant - en dienen deze laatste als niet bestaande te worden beschouwd.
- 1.3. Garantiebewijzen, prospectussen en publicitaire mededelingen, uitgaande van de invoerder of de fabrikant, kunnen slechts deel uitmaken van deze overeenkomst, voor zover zij de rechten van de NV Ubbink, die uit de wet en deze overeenkomst voortvloeien, niet beperken.
- 1.4. De overeenkomst wordt als een aanneming aanzien wanneer de NV Ubbink tevens dient in te staan voor de plaatsing van de geleverde materialen. In de andere gevallen betreft het een verkoopovereenkomst. Naargelang de aard van de overeenkomst wordt er hierna gesproken over de oplevering (aanneming) of de aanvaarding (verkoop).

2. Studies, offertes en overeenkomsten

- 2.1. De offertes van de NV Ubbink zijn slechts bindend wanneer zij door de zaakvoerder of zijn aangestelde werden ondertekend en blijven 1 maand geldig.
- 2.2. Bij bestelling van maatwerk, wordt de klant geacht bij de bevestiging van de offerte uitdrukkelijk akkoord te gaan met de afmetingen zoals weergegeven. Iedere afwijking na deze datum zal een meerprijs met zich meebrengen.
- 2.3. Prijsverhogingen, gesteund op prijsstijging van de materialen of op een imperatieve loonsverhoging, buitenlandse valuta, wettelijke heffingen, invoer- of uitvoertaksen of andere rechten en belastingen, kunnen op de offertes of aanbestedingen van de NV Ubbink worden toegepast zonder schriftelijke en voorafgaande toestemming van de klant. De klant verkrijgt hierdoor niet het recht de ontbinding van de overeenkomst te vragen. De klant heeft evenmin het recht de hierdoor mogelijks voor hem ontstane schade op de NV Ubbink te verhalen.
- 2.4. Indien tijdens de uitvoering van de opdracht op vraag van de klant meerwerken dienen te worden uitgevoerd, zal daartoe pas worden overgegaan op basis van een aanvullende en door de klant goedgekeurde offerte.
- 2.5. Tekeningen, schetsen, rekennota's, afbeeldingen, modellen of enig ander document, elektronisch of op papier, dat door de NV Ubbink in bruikleen werd gegeven, blijft diens eigendom en dient haar uiterlijk 15 dagen na bevestiging van de bestelling te worden terugbezorgd.

3. Termijnen

- 3.1. Behoudens toepassing van de wet van 14 juli 1991 betreffende de handelspraktijken en de voorlichting en de bescherming van de consument, zijn alle leveringstermijnen of aannemingstermijnen opgegeven bij benadering en zonder enige verbintenis van de NV Ubbink. Behoudens uitdrukkelijke en schriftelijke andersluidende overeenkomst, kan de niet-naleving ervan nooit aanleiding geven tot schadevergoeding en kan de klant ook niet van zijn verbintenis bevrijden.
- 3.2. Onder de overeengekomen termijnen worden enkel de werkdagen begrepen, met uitsluiting van weekends, verlof- en feestdagen, weerverletdagen e.d. Gedurende deze laatste wordt de termijn geschorst. De termijnen worden tevens geschorst door onvoorziene omstandigheden buiten de wil van de NV Ubbink om, zonder dat een vergoeding verschuldigd is. Iedere bewijslast dat een vertraging aan een fout van de NV Ubbink zou te wijten zijn, is ten laste van de klant.
- 3.3. Wanneer de termijnen worden opgeschort of onderbroken door de klant of zijn aangestelden of door derden die in opdracht van de klant werken, is de klant een vergoeding verschuldigd. De NV Ubbink bepaalt zelf wanneer zij de werken opnieuw kan aanvangen, zonder dat hiervoor enige vergoeding wegens vertraging verschuldigd is.

4. Leveringen en uitvoering van de werken

- 4.1. De klant wordt steeds verondersteld in regel te zijn met de bestaande wetgeving en o.m. over de nodige bouwtoelatingen en exploitatievergunningen te beschikken. Wanneer de werken, zelfs wat de vervaardiging van geprefabriceerde elementen betreft, worden aangevat zonder dat aan deze voorwaarden is voldaan, is ieder risico daaruit voortvloeiend ten laste van de klant. De klant verbindt er zich toe alle stappen te ondernemen om de nodige vergunningen te bekomen en in regel te zijn met de bestaande wetgeving.
- 4.2. De levering en aanvaarding van de goederen geschiedt steeds op de werf, zoals opgegeven door de klant. De werf moet gemakkelijk toegankelijk zijn voor vrachtwagens of ander rollend materiaal en vrij zijn van constructies of hindernissen.
- 4.3. De levering van goederen gebeurt op risico van de klant. Elk risico op verlies of beschadiging, door om het even welke oorzaak, valt ten laste van de klant.
- 4.4. Alle geleverde materialen en uitgevoerde werken zijn de volledige en onvervreembare eigendom van de NV Ubbink tot aan de integrale betaling van alle vorderingen, hierin begrepen andere openstaande vorderingen. Hierin zijn eveneens schadevergoeding en interesten begrepen.
5. Aanvaarding, oplevering, onderhoud, waarborg en aansprakelijkheid
- 5.1. Tenzij anders luidend schriftelijk beding wordt er overeengekomen dat als er binnen de 8 dagen na de levering of de uitvoering geen bemerkingen aangetekend werden overgemaakt aan de NV Ubbink, de levering of de uitvoering geacht wordt definitief aanvaard te zijn. Dit tijdstip wordt dan ook gelijkgesteld met de enige en definitieve

oplevering ingeval van aanneming.

- 5.2. De aansprakelijkheid m.b.t. de geleverde en gebruikte producten is beperkt tot de door de fabrikant verstrekte waarborgen.
- 5.3. De zichtbare gebreken of de gebreken in de conformiteit welke bij de levering of de plaatsing bestonden, moeten binnen de 8 dagen aangetekend worden gemeld aan de NV Ubbink, zo niet worden zij geacht aanvaard te zijn.
- 5.4. Klachten i.v.m. verborgen gebreken moeten worden medegedeeld op straffe van verval onmiddellijk nadat het gebrek werd ontdekt of redelijkerwijze dienden gekend te zijn. Klachten moeten aangetekend en gedetailleerd worden verstuurd. Behoudens anders luidend schriftelijk beding wordt uit hoofde van verborgen gebreken een waarborg gegeven van 6 maanden vanaf de aanvaarding of oplevering. Op de uitgevoerde herstellingen wordt geen enkele waarborg gegeven. De waarborg beperkt zich uitsluitend tot het vervangen van elk stuk waarvan de constructie- en/of montagefout bewezen is, met uitsluiting van alle verdere schadeloosstelling.
- 5.5. Terugzending van goederen wordt enkel aanvaard na schriftelijke overeenkomst, kosten en risico lastens de koper. Creditering vindt plaats onder aftrek van 35% vergoeding voor retourbehandeling.

6. Ontbinding

- 6.1. Wanneer de klant nalaat zijn verbintenissen uit te voeren, alsmede in geval van faillissement of kennelijk onvermogen, heeft de NV Ubbink het recht de overeenkomst zonder enige ingebrekestelling en van rechtswege als ontbonden te beschouwen. Het volstaat de klant hiervan te verwittigen, bij éénvoudig aangetekend schrijven. In geval van ontbinding van de overeenkomst ten laste van de klant of verbreking van de overeenkomst door de klant, komen de partijen uitdrukkelijk overeen dat de klant aan de NV Ubbink, onverminderd de vergoeding van de reeds uitgevoerde werken, een schadevergoeding zal verschuldigd zijn die forfaitair wordt begroot op 100 % van de werkelijke handelswaarde wat de bestelde maatwerk-goederen betreft en 30 % van de contractprijs betreffende de volgens de overeenkomst nog uit te voeren of te leveren diensten. Dit bedrag kan hoger zijn indien de werkelijk geleden schade hoger is. In geval van ontbinding van de overeenkomst ten laste van de NV Ubbink, zal de klant gerechtigd zijn op de gemeenschappelijke schadevergoeding, tenzij hij de hoedanigheid van handelaar heeft.
- 6.2. In geval de klant de aannemingsovereenkomst beëindigt overeenkomstig art. 1794 BW zal de schadevergoeding wegens de nog niet uitgevoerde werken forfaitair begroot worden op 100 % van de werkelijke handelswaarde van de bestelde maatwerk-goederen en 30 % van de contractprijs betreffende de volgens de overeenkomst nog uit te voeren of te leveren diensten, onverminderd de vergoeding van de reeds uitgevoerde werken of andere schade.

7. Facturen en betalingen

- 7.1. Behoudens uitdrukkelijke en schriftelijke andersluidende overeenkomst, zijn de facturen van de NV Ubbink contant betaalbaar op de zetel van de NV Ubbink.
- 7.2. Al de facturen van de NV Ubbink worden geacht aanvaard te zijn wanneer zij niet binnen de 8 dagen na ontvangst bij aangetekende brief worden betwist.
- 7.3. De NV Ubbink kan nooit verplicht worden gedeeltelijke betalingen te aanvaarden. Iedere betaling wordt eerst aangerekend op de reeds vervallen interest.
- 7.4. Elke factuur, die niet betaald is op haar vervaldag, brengt van rechtswege en zonder ingebrekestelling een conventionele verwijintrest tegen de wettelijke rentevoet verhoogd met 3 procent. Naast en boven deze conventionele verwijintrest, zal de klant tevens voor iedere, zelfs gedeeltelijk, onbetaalde factuur een schadevergoeding verschuldigd zijn die forfaitair bepaald wordt op 10 % per openstaande factuur, met een minimum van 125,00 EUR per factuur. Dit ter vergoeding van alle mogelijke kosten voortvloeiende uit de wanbetaling, zoals innings- en administratiekosten, kosten kaskrediet, bijdrageopslagen R.S.Z. enz...

8. Rechtskeuze en bevoegdheid.

- 8.1. Op al de contracten, leveringen en werken van de NV Ubbink is enkel het Belgische recht van toepassing.
- 8.2. Alle betwistingen vallen, behoudens toepassing van de hogervermelde wet op de handelspraktijken, onder de uitsluitende bevoegdheid van de rechtbanken binnen het arrondissement Gent.



Dienstverlening

+32 9 237 11 00 • @projecten@ubbink.be

Voor directe ondersteuning bij uw CLV-schouw, gecombineerde schouw of ventilatiesysteem.



Ubbink NV.

@ info.bouw@ubbink.be • www.ubbink.com